

park benches
bancs
parkbänke



construqta

NEW 2017

EN

The inspiration of design concept roots in one of the fundamental construction elements – the truss beam. The concept absorbs its most natural engineering beauty and transforms it into the landscape architecture. Symmetrical play of definite inclines and right-angled sides adds the distinguishing look to this otherwise simple cuboid made of UHPC concrete. Small integrated legs onto the bottom slightly lift the whole block, eliminate the possible unevenness of the surface and therefore contribute to higher overall elegance of the installed bench. More than two meters long bench can be placed separately, by two or three pieces or arranged in long lines.

Seemingly simple, however, from the manufacturing point of view highly-sophisticated element is casted of UHPC – Ultra High Performance Concrete. The whole bench has smooth but not shiny surface and is available in two shades of concrete mixture. As a standard, the bench is supplied free-standing.

FR

Le design s'inspire, dans son concept de l'un des éléments de construction fondamentaux : la poutre en treillis. Le concept y puise sa beauté technique la plus naturelle pour en faire un élément d'architecture paysagiste. L'interaction symétrique d'inclinaisons parfaitement définies et de côtés à angles droits confère à ce parallélépipède rectangle, sinon tout simple, ce look qui le distingue. Des petits montants intégrés à la base font s'élever le bloc dans son ensemble, en éliminant les éventuelles irrégularités de la surface, et ils contribuent ainsi à ajouter encore à l'élégance globale du banc une fois installé. Ce banc de plus de deux mètres de long peut être mis en place seul, par deux ou par trois, à moins qu'il ne s'agisse de l'utiliser pour constituer de longues lignes.

Cet élément apparemment simple mais extrêmement sophistiqué en ce qui concerne sa fabrication, est moulé en UHPC, un béton ultra-hautes performances. L'ensemble du banc présente une surface lisse mais non brillante, il est disponible en deux teintes de mélange de béton. En standard, le banc est fourni pour être installé seul.

DE

Das Design wurde an einem der wichtigsten Elemente inspiriert – der Traverse. Es nimmt von ihr die natürlichste Schönheit des Ingenieur-Wesens und in einer kultivierten Form wird sie in die Landschaft gebracht. Das regelmässige Spiel von definierten Schrägen und rechteckigen Flächen, welche mit Radien verbunden sind, ist das, was den Charakter des eigentlich einfachen Prismas aus edlem UHPC Beton ausmacht. Kleine integrierte Füße auf der unteren Seite heben die ganze Masse ein wenig vom Boden ab, womit sie die Eleganz des installierten Elements erhöhen und allfällige Unebenheiten der Oberfläche ausgleichen. Eine mehr als zwei Meter lange Bank kann einzeln, zu zweit, zu dritt oder in langen Linien installiert werden.

Optisch einfach, jedoch eine raffinierte Herstellung des Körpers aus gegossenem UHPC Beton. Die ganze Bank hat eine glatte, aber nicht glänzende Oberfläche und wird in zwei verschiedenen Farben und Materialien hergestellt. Im Standard wird die Bank ohne Verankerung geliefert.



As awarded by The Chicago Athenaeum: Museum of Architecture and Design.

Design: David Karásek



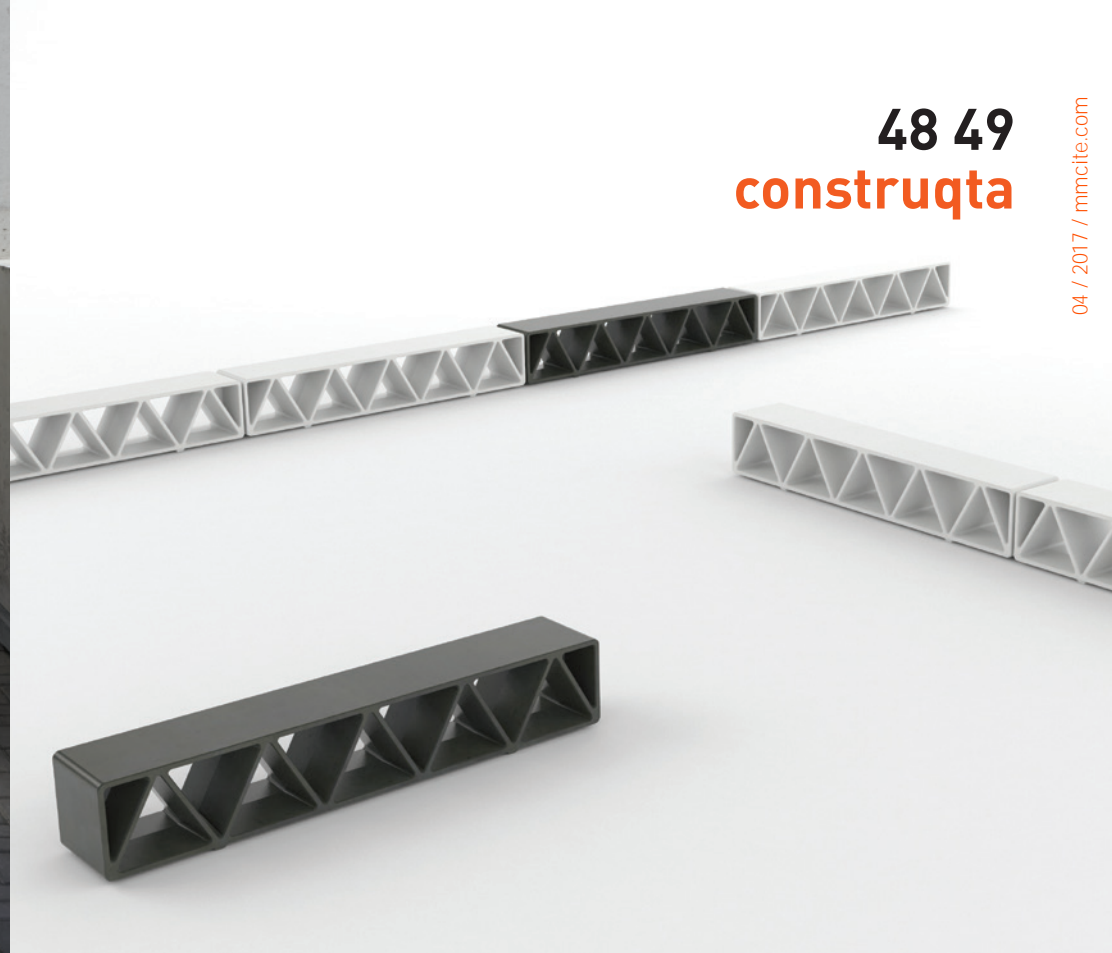

LCQ110

Park bench made of UHPC concrete
Banc de parc réalisé en béton BUHP
Parkbank aus UHPC Beton

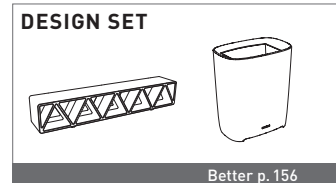
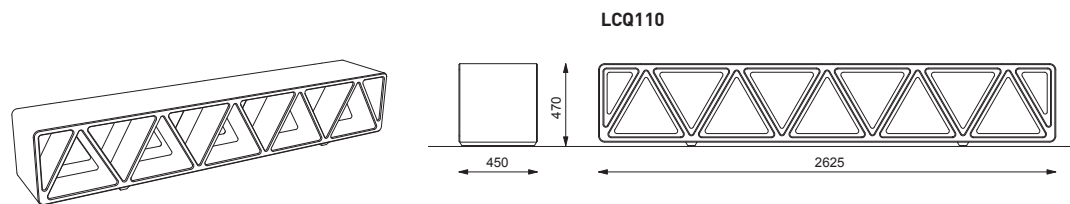

satellite

NEW 2017

EN

As if a plate fell straight out of the sky and fingers of a cosmic architect stuck it into the surface. That's how unearthly the unique shape of this bench feels. Although it is obvious that it is made of heavy concrete, it appears almost insubstantial. Elegant concave shape is not just for decoration, it is functional too. It brings privacy to two people and it virtually protects them from the outside world. Noise and wind have no chance. It can completely transform a variety of locations, from parks or city squares to waterfronts. Its design excels in both open spaces and in small closed corners.

Supporting concave body creating exceeding backrest is made of concrete and is invisibly anchored below the surface. A cantilever seat is made of solid hardwood lamellas supported by steel frame.

FR

Une assiette qui tomberait directement du ciel et les doigts d'un architecte cosmique qui l'enfonceraient dans la surface : la forme unique de ce banc donne une impression de surnaturel. Bien qu'il soit évident qu'il est fait de béton lourd, ce banc apparaît presque immatériel. Esthétique par son élégante forme concave, il est également fonctionnel. Il assure l'intimité à deux personnes et il les protège virtuellement contre le monde extérieur. Ni le bruit ni le vent ne peuvent les atteindre. Ce banc peut entièrement transformer toutes variétés d'emplacements, des parcs ou jardins publics aux bords de mer.

Son design fait merveille à la fois dans les espaces ouverts et dans les petits espaces clos. Le corps support concave, qui offre un dossier généreux, est réalisé en béton et il est ancré de façon invisible sous la surface. Son assise en porte-à-faux est constituée de lamelles en bois massif soutenues par un cadre en acier.

DE

Wie wenn direkt aus dem Universum ein Teller gefallen wäre und die Finger eines kosmischen Architekten ihn in den Boden gedrückt hätten. So übernatürlich wirkt die Form dieser unikaten Bank. Obwohl sie aus schwerem Beton besteht, hat man das Gefühl, dass sie fast keine Masse hat. Die elegante konkave Form hat nicht nur ihre ästhetischen Gründe, sondern auch ihre Funktion. Die Bank bietet zwei Menschen Privatsphäre und schützt sie gespürmäÙig vor der umliegenden Welt. Lärm und Wind haben keine Chance. Sie kann verschiedene Lokalitäten völlig verändern, ob es sich um einen Park, einen Stadtplatz oder ein Ufer handelt. Die Bank kommt sowohl in offenen Räumen, als auch in geschlossenen Ecken zur Geltung.

Der Tragkörper der hohen konkaven Lehne aus edlem Beton wird mit einer unsichtbaren Verankerung im Boden verankert. Die eingehängte Sitzfläche besteht aus Hartholzlamellen, von Stahlkonstruktion getragen.

Design: Eduard Herrmann

Czech
Grand Design
Objev
roku 2016



50 51 satellite



r – acacia wood / bois de robinier / Robinienholz
t – tropical wood / bois tropical / Tropenholz

SAT110

Park bench Banc de parc Parkbank

backrest made of concrete, seat made of wooden lamellas

dossier en béton, assise en bois

Lehne aus Beton, Sitzfläche aus Holzlamellen

→ mmcite.com

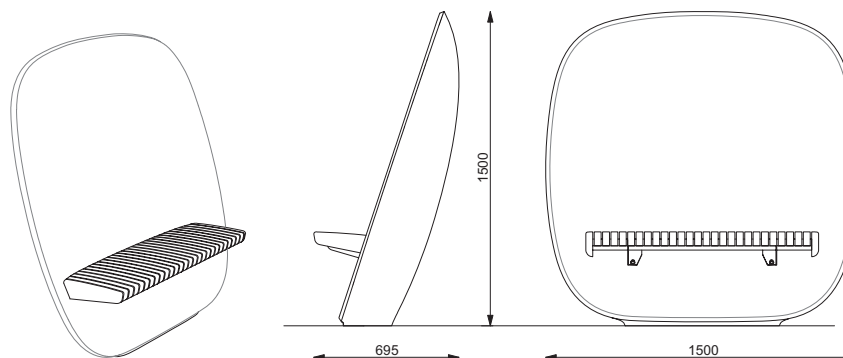

SAT110r
SAT110t

vltau

NEW 2017

EN

The park bench, held by a couple of massive, lightly-modelled legs made of aluminium cast, makes one unit together with simple but in terms of shape highly distinctive seat. Due to the sufficient width of aluminium cast legs it is possible to prolong the bench without further use of any other supports. Therefore, the seating element of massive look and great length can be achieved. The product range includes also armchairs and interesting compact chairs standing only on one leg, as well as the backless benches. All benches with backrest can be equipped with armrests.

Seat and backrest made of hardwood boards are supported by two legs of aluminium cast. Alternatively, the armrests of zinc coated steel further treated powder coating.

FR

Le banc est posé sur les pieds significants en aluminium et son assise en bois forment l'impression d'une ligne. Il est possible de prolonger le banc très simplement et créer l'assise de la longueur illimitée. Le banc sans dossier ou le fauteuil sur un pied compact sont inclus dans cette gamme. Les bancs avec dossiers peuvent avoir les accoudoirs.

L'assise et le dossier en lamellas en bois massif et les pieds en aluminium. Les accoudoirs en acier galvanisé et thermolaqué comme une alternative.

DE

Eine Bank, die von zwei massiven, leicht geformten Füßen aus Aluminiumguss getragen wird. Die einfache, jedoch deutlich geformte Sitzfläche bildet mit der Rückenlehne eine Ganzheit. Dank der genügenden Breite des Aluminiumgusses des Fusses lässt sich die Bank leicht verlängern ohne weitere Elemente gebrauchen müssen. So lässt sich ein monumental wirkendes Element mit einer unbegrenzten Länge bilden. Die Reihe ergänzen Sessel und interessante kompakte Stühle auf einem Fuss, ebenso wie Varianten der Bank ohne Lehne. Alle Varianten der Bank mit der Rückenlehne können mit Armlehnen erweitert werden.

Die Sitzfläche und Lehne sind aus massiven Holzlamellen, die von zwei Füßen aus Aluminiumguss getragen werden. Es besteht eine Alternative mit Armlehnen aus verzinktem Stahl mit Pulvereinbrennlack in beliebiger RAL-Farbe beschichtet.



52 53
vltau



www.vltau.com

vltau

NEW 2017



VLT111

Park bench
Banc de parc
Parkbank

aluminium alloy structure, seat made of wooden lamellas
structure en alliage d'aluminium, assise en lames de bois
Konstruktion aus Aluguss; Sitzfläche aus Hartholzlamellen

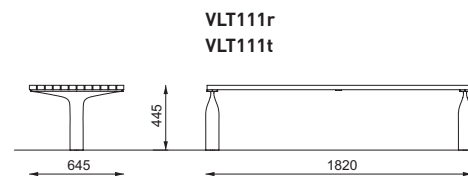
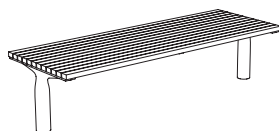

VLT140 / 151 / 152

Park bench with backrest
Banc de parc avec dossier
Parkbank mit Lehne

aluminium alloy structure, seat and backrest made of wooden lamellas
structure en alliage d'aluminium, assise et dossier en lames de bois
Konstruktion aus Aluguss; Sitzfläche und Rücklehne aus Hartholzlamellen

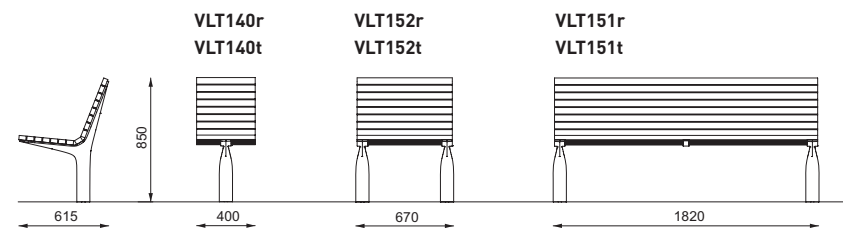
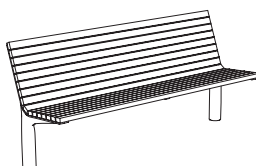

VLT156 / 157

Park bench with backrest and armrests
Banc de parc avec dossier et accoudoirs
Parkbank mit Lehne und Armlehnen

aluminium alloy structure, seat and backrest made of wooden lamellas
structure en alliage d'aluminium, assise et dossier en lames de bois
Konstruktion aus Aluguss; Sitzfläche und Rücklehne aus Hartholzlamellen

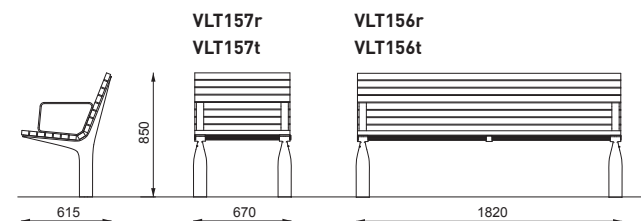
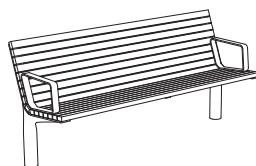



VLT113

**Double park bench
Banc de parc double
Doppelte Parkbank**

*aluminium alloy structure, seat made of wooden lamellas
structure en alliage d'aluminium, assise en lames de bois
Konstruktion aus Aluguss; Sitzfläche aus Hartholzlamellen*

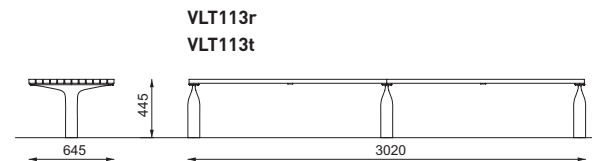
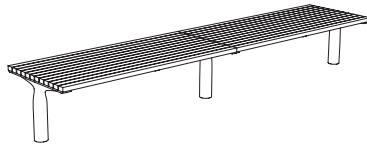

54 55
vltau

*r – acacia wood / bois de robinier / Robinienholz
t – tropical wood / bois tropical / Tropenholz*

VLT153

**Double park bench with backrest
Banc de parc double avec dossier
Doppelte Parkbank mit Lehne**

*aluminium alloy structure, seat and backrest made of wooden lamellas
structure en alliage d'aluminium, assise et dossier en lames de bois
Konstruktion aus Aluguss; Sitzfläche und Rücklehne aus Hartholzlamellen*

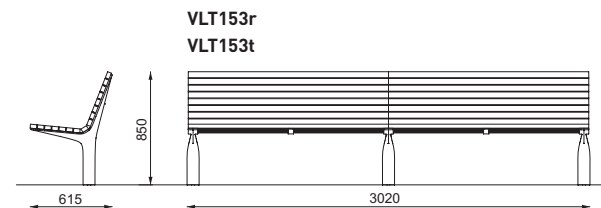
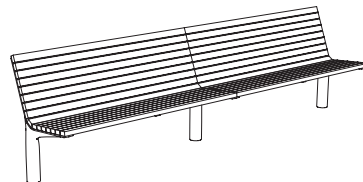

VLT158

**Double park bench with backrest and armrests
Banc de parc double avec dossier et accoudoirs
Doppelte Parkbank mit Lehne und Armlehnen**

*aluminium alloy structure, seat and backrest made of wooden lamellas
structure en alliage d'aluminium, assise et dossier en lames de bois
Konstruktion aus Aluguss; Sitzfläche und Rücklehne aus Hartholzlamellen*

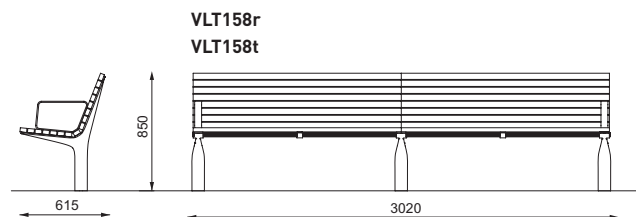
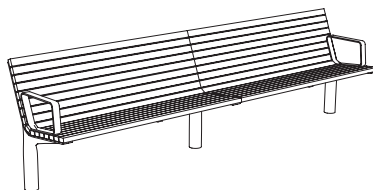

rivage

EN

Entirely new product category, chaise lounge for public realm. Simple solid steel frame of strong and elegant profile supporting lamellas made of solid wood. It is a great supplement to seating elements for places where people relax in public spaces. Parks, public gardens, embankments, relaxation areas of public campuses, terraces of hotels. All these places can be now enriched with this new element, either firmly anchored to the ground or mobile, without being anchored. Both practical and attractive accessory is a durable steel table intended to place a drink, laptop or book. The contrast color of the table also brings a playful element into this product. The table can be equipped with a USB charger that further extends the broad possibilities of the rivage chaise.

Steel structure treated with zinc coating and powder coating. Seat and backrest with lamellas made of solid wood firmly connected to the steel structure. The chaise lounge can be anchored in an elegant way, using threaded rods or adjustable legs can be used as well and just laid onto the ground.

FR

Une catégorie entièrement nouvelle de fauteuils pour espaces publics. Le cadre, simple mais massif, avec son profil robuste et élégant, supporte des lamelles de bois massif. Ces fauteuils sont une solution idéale lorsqu'il s'agit d'ajouter des sièges là où les gens viennent se reposer, dans les espaces publics. Parcs, jardins publics, berges, espaces de détente des écoles, terrasses d'hôtels : tous ces espaces et lieux peuvent désormais être enrichis de ce nouveau produit, qui peut être ancré dans le sol ou laissé mobile. Accessoire à la fois pratique et attrayant, une table en acier de grande résistance permet de placer une boisson, un ordinateur portable ou un livre. La couleur de la table, en contraste avec celle de la chaise longue, apporte également une touche de jovialité à ce produit. La table peut être équipée d'un chargeur USB qui ajoute encore aux larges possibilités offertes par la chaise rivage.

Le cadre support en acier galvanisé est traité par peinture à la poudre. L'assise et le dossier sont constitués de lamelles de bois massif qui sont masquées, tout en étant fermement fixées au cadre support. Les fauteuils peuvent être ancrés de façon élégante dans le sol par utilisation de tiges filetées, ou bien munis de piétements en acier réglables pour reposer librement au sol.

DE

Eine ganz neue Kategorie – eine Liege für öffentliche Räume. Ein einfacher fester Rahmen, mit elegant geformten Profil trägt Lamellen aus Massivholz. Die Liege kann die Sitzelemente der öffentlichen Räume entsprechend ergänzen. Parkanlagen, öffentliche Gartenanlagen, Ufer, Schulgelände, Hotelterrassen. Alle diese Plätze können jetzt durch dieses neue Element bereichert werden, als freistehend oder im Boden verankert. Eine interessante und praktische Ergänzung ist ein standfester stählerner Tisch, der zum Abstellen vom Getränk, Laptop oder von einem Buch dient. In einer abstechenden Farbe wird er gleichfalls zum verspielten Akzent. Der Tisch kann mit einem USB-Charger ausgestattet werden, was die Möglichkeiten der Liege Rivage noch mehr erweitert.

Die verzinkte Stahlkonstruktion ist pulverbeschichtet. Der Sitz und die Rückenlehne bestehen aus Massivholzlammellen, die zwar unsichtbar, doch trotzdem fest mit dem Traggestell verbunden sind. Die Liege kann mit Hilfe der Gewindestangen im Boden verankert werden oder kann auf verstellbaren Edelstahlfüßen frei stehen.



As awarded by The Chicago Athenaeum: Museum of Architecture and Design.

56 57
rivage



b – pine wood / bois de pin / Kiefernholz
t – tropical wood / bois tropical / Tropenholz

 USB charger / Stromversorgung über USB / Chargeur USB

y – Resysta material, see the page 248

 y – Resysta, page 248
y – Resysta Werkstoff, siehe S. 248



RVA150 / 150-10

NEW 2017

Lounger Chaise longue Sonnenliege

steel structure, wooden lamellas, stainless steel legs /
integrated table / steel sheet

structure en acier, assise et dossier en lames de bois, jambes
en acier inoxydable / table intégrée / tôle d'acier

Stahlkonstruktion, Holzbelattung, Edelstahlbeine / integrierter
Tisch aus Blech

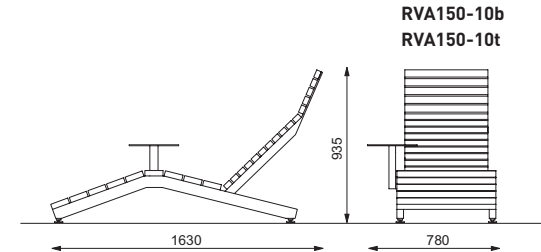
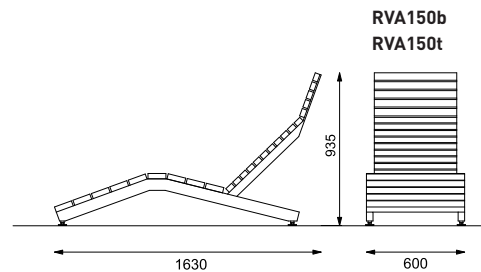
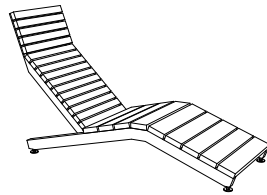

RVA151 / 151-10

NEW 2017

Lounger Chaise longue Sonnenliege

steel structure, wooden lamella / integrated table / steel sheet

structure en acier, assise et dossier en lames de bois / table
intégrée / tôle d'acier

Stahlkonstruktion, Holzbelattung / integrierter Tisch aus Blech

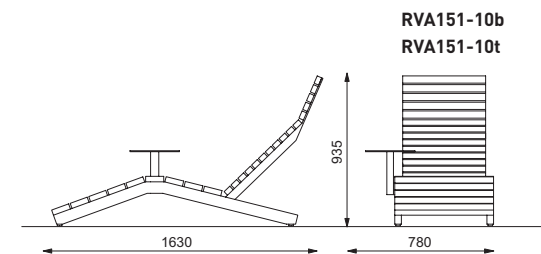
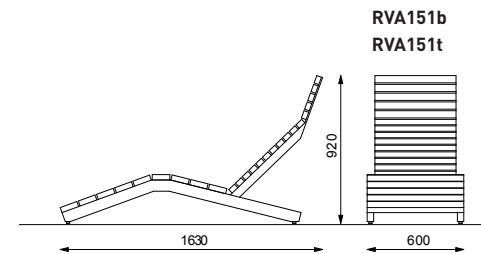
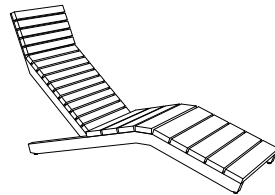

 → mmcite.com

RVA170 / 170-10

NEW 2017

Lounger Chaise longue Sonnenliege

steel structure, resysta, stainless steel legs /
integrated table / steel sheet

structure en acier, assise et dossier en resysta, jambes en acier
inoxydable / table intégrée / tôle d'acier

Stahlkonstruktion, Resysta, Edelstahlbeine / integrierter Tisch
aus Blech

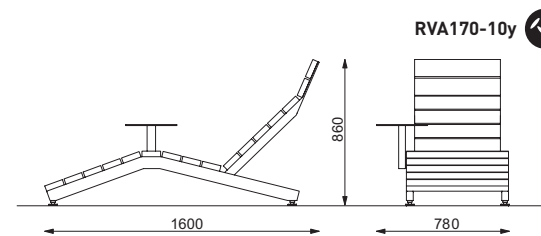
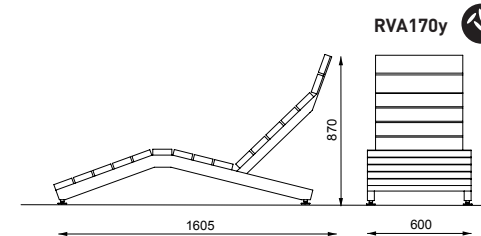
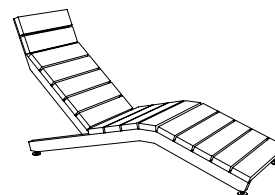

RVA171 / 171-10

NEW 2017

Lounger Chaise longue Sonnenliege

steel structure, resysta / integrated table / steel sheet

structure en acier, assise et dossier en resysta / table intégrée /
tôle d'acier

Stahlkonstruktion, Resysta / integrierter Tisch aus Blech

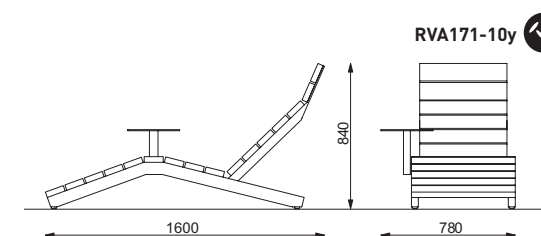
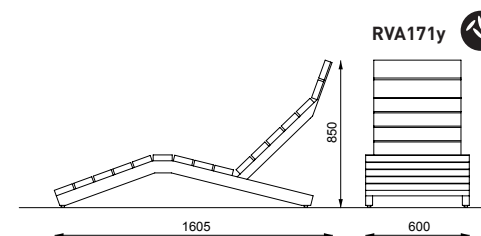
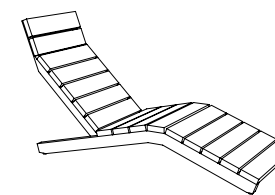

 → mmcite.com

58 59
rivage



urban islands

EN

Large island for sitting, the higher one for laptop, the highest island serves as a backrest. Unique shape based on simple geometry of several oval elements and three horizontal levels offers a new perspective on seating elements in public realms. Intersection of shapes, various orientation of wooden boards and different colours of steel frames complete the overall visual effect. Wooden boards can be replaced with HPL (high pressure laminate) boards. Their colourful and graphical variety brings completely different look. The range of combination is not unlimited however it is so wide that any creative architect, who desires something new and unusual for his/her project, will be satisfied.

Steel structure treated with zinc coating and powder coating. Seat made of wooden or HPL boards. Monochrome HPL or with individual graphics.

FR

Une grande île pour s'asseoir, plus élevée pour poser un ordinateur portable, la plus élevée en tant que dossier. La forme unique basée sur la géométrie simple de plusieurs éléments ovales et de trois niveaux de surfaces horizontales offre une nouvelle perspective sur les éléments d'assise dans l'espace public. Les modules peuvent être indépendants ou combinés dans un archipel ludique. L'intersection des formes, l'orientation diverse des lames de bois et la réalisation multicolore du corps complètent l'effet d'ensemble. Le bois sur les surfaces horizontales peut être remplacé par un stratifié haute pression (HPL) dont les surfaces lisses et la diversité de couleurs et graphiques créent un caractère encore différent. La combinaison d'options n'est pas illimitée, cependant suffisamment large pour satisfaire un architecte aussi créatif qu'il soit et qui désire quelque chose de nouveau et d'inhabituel pour son projet.

La structure est composée d'un corps en acier galvanisé et thermolaqué. L'assise peut être en bois exotique, ou encore en HPL unie mais aussi avec un décor graphique.

DE

Eine große Insel zum Sitzen, die mittlere Ablage zum Laptop-Abstellen, die höchste als Rückenlehne. Die universelle Form, der die einfache Geometrie von mehreren ovalen Elementen und drei Ebenen von horizontalen Flächen zu Grunde liegt, bringt eine innovative Optik von Sitzelementen im öffentlichen Raum. Die Module können separat stehen oder spielerischen Inselgruppen verbunden werden. Das Zusammenspiel der Formen, die unterschiedliche Ausrichtung der Holzplatten und die verschiedenfarbige Beschichtung der Korpusse bringen den Gesamteffekt. Das Holz auf den horizontalen Flächen kann durch HPL Platten ersetzt werden, deren glatte Flächen einen anderen Charakter erzeugen. Die möglichen Kombinationen sind nicht grenzenlos, jedoch breit genug, um jeden kreativen Architekten zu bedienen.

Die Konstruktion besteht aus einem Stahlblechkorpus, der feuerverzinkt und mit Pulvereinbrennlack beschichtet ist. Der Sitz oder genauer die obere Fläche besteht aus Hartholzbrettern, bzw. aus der HPL Platte einfarbig oder mit beliebigem graphischen Motiv bedruckt.

Czech
Grand Design
Producer
of the Year
2012



60 61
urban islands



urban islands



UIS110 / 210

Seating unit Siège Sitzobjekt

steel structure, seat made of wooden boards or HPL
structure en acier, assise en lames de bois ou HPL
Stahlkonstruktion, Sitzfläche mit Holzbelattung oder HPL

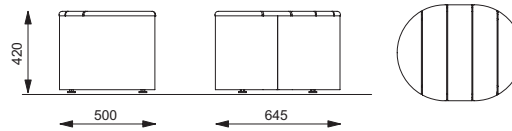

- UIS110-1t
- UIS110-2t
- UIS110-3t
- UIS210
- UIS210c

UIS120 / 220

Seating unit Siège Sitzobjekt

steel structure, seat made of wooden board or HPL
structure en acier, assise en lames de bois ou HPL
Stahlkonstruktion, Sitzfläche mit Holzbelattung oder HPL

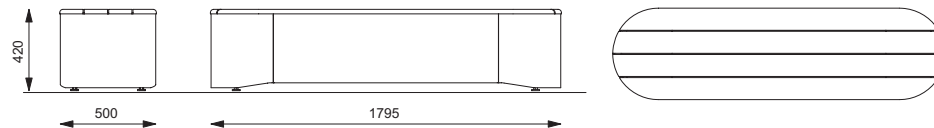
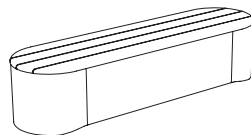

- UIS120-1t
- UIS120-2t
- UIS120-3t
- UIS220
- UIS220c







UIS140 / 240



62 63 urban islands





t – tropical wood / bois tropical / Tropenholz

-  lateral orientation of boards / positionnement latéral des lames / Holzlatten vertikal
-  longitudinal orientation of boards / positionnement longitudinal des lames / Holzlatten horizontal
-  slanting orientation of boards / plans inclinés / Holzlatten schräg
-  c – HPL individual decor
c – HPL décor individuel
c – HPL individuelles Dekor
(the possibility of application of any graphic theme)
(la possibilité d'application de n'importe quel thème graphique)
(die Möglichkeit jedes beliebige graphische Mustermotiv aufzudrucken)
-  HPL monochrome
HPL monochromatique
HPL einfarbig

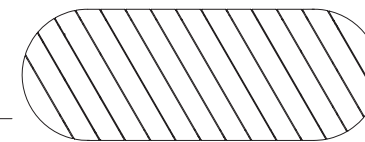
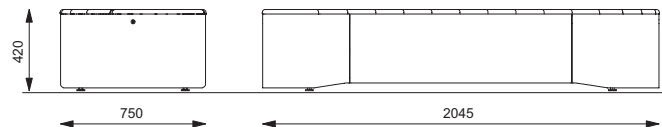
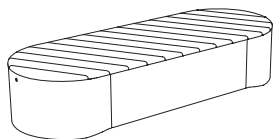
Seating unit Siège Sitzobjekt

steel structure, seat made of wooden boards or HPL
structure en acier, assise en lames de bois ou HPL
Stahlkonstruktion, Sitzfläche mit Holzbelattung oder HPL



- UIS140-1t 
- UIS140-2t 
- UIS140-3t 
- UIS240 
- UIS240c 

UIS150 / 250

Seating unit Siège Sitzobjekt

steel structure, seat made of wooden boards or HPL
structure en acier, assise en lames de bois ou HPL
Stahlkonstruktion, Sitzfläche mit Holzbelattung oder HPL

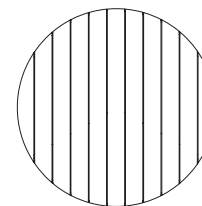
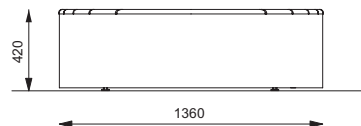
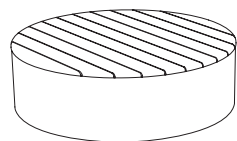

UIS150-1t

UIS250



urban islands



UIS521 / 621

Set of two seating units
Ensemble de deux sièges
Set aus zwei Sitzobjekten

steel structure, seat made of wooden boards or HPL
structure en acier, assise en lames de bois ou HPL
Stahlkonstruktion, Sitzfläche mit Holzbelattung oder HPL



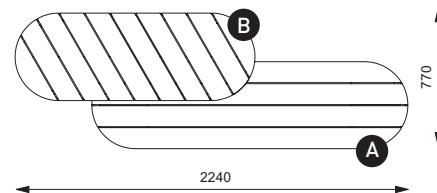
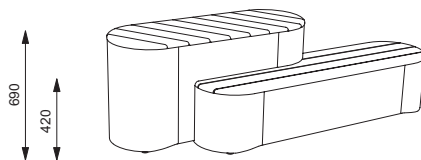

- UIS521-23t  
- UIS621 
- UIS621c 



UIS540 / 640

Set of three seating units
Ensemble de trois sièges
Set aus drei Sitzobjekten

steel structure, seat made of wooden boards or HPL
structure en acier, assise en lames de bois ou HPL
Stahlkonstruktion, Sitzfläche mit Holzbelattung oder HPL

- UIS540-321t   
- UIS640 
- UIS640c 

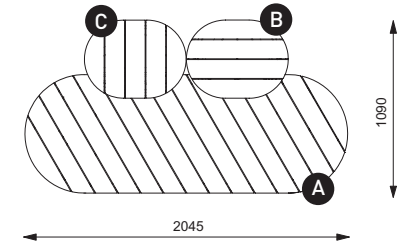
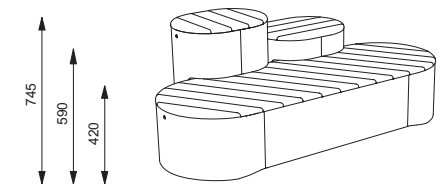



64 65 urban islands

t – tropical wood / bois tropical / Tropenholz



lateral orientation of boards / positionnement latéral des lames / Holzlatten vertikal



longitudinal orientation of boards / positionnement longitudinal des lames / Holzlatten horizontal



slanting orientation of boards / plans inclinés / Holzlatten schräg



c – HPL individual decor
c – HPL décor individuel
c – HPL individuelles Dekor

(the possibility of application of any graphic theme)
(la possibilité d'application de n'importe quel thème graphique)
(die Möglichkeit jedes beliebige graphische Mustermotiv aufzudrucken)



HPL monochrome
HPL monochromatique
HPL einfarbig

UIS530 / 630

Set of three seating units Ensemble de trois sièges Set aus drei Sitzobjekten

steel structure, seat made of wooden boards or HPL
structure en acier, assise en lames de bois ou HPL
Stahlkonstruktion, Sitzfläche mit Holzbelattung oder HPL

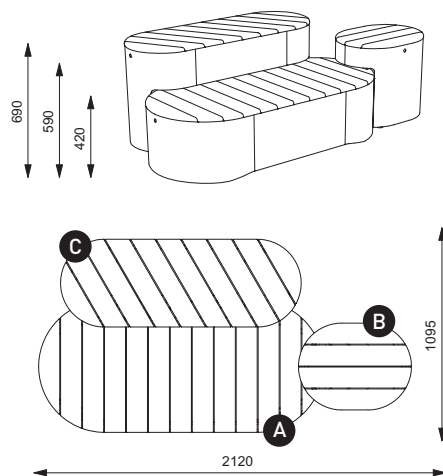
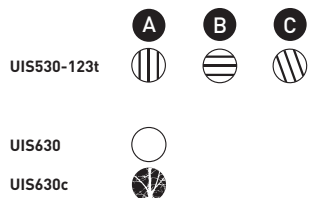

landscape

EN

Bench as a landscape element. Long, straight and wavy lines drawn by lengthwise strip of wood. Palisade of the backrest as a counterpoint which disappears behind a recessed seat. Distinctive side silhouette defining the profile. One-sided or two-sided bench without backrest, elevated bench with backrest and other features create this extraordinary range of seating elements, surpassing the current scale and becoming an object in the landscape. It can serve as a standard bench in short sections or as an endless dividing element with seating function. All versions are available in straight and curved variants delivered in five basic radii. Their combination with straight sections of various lengths can create almost any curve. The only limit is a minimum radius of curvature determined by the properties of wood, which makes 10 000 mm.

Solid steel frame treated with zinc coating supports the lamellas made of solid wood. Seat lamellas are horizontally orientated and lamellas on backrest are of vertical orientation. All product versions are equipped with cover highlighting the side silhouette. The steel cover is treated with zinc and powder coating.

FR

Un banc comme un élément du paysage. De longues lignes droites et ondulées dessinées par une bande de bois divisée longitudinalement. Palissade du dossier comme un contrepoint qui disparaît derrière le siège en retrait. La silhouette de côté distinctive définit le profil. Banc à sens unique et à double face sans dossier, banc avec un dossier élevé et d'autres pièces créant cette extraordinaire série d'éléments d'assise qui abandonne la norme commune et devient elle-même un objet dans le paysage. Il peut servir de banc standard dans les sections courtes ou d'élément de division sans fin avec une fonction d'assise. Toutes les versions sont disponibles en variantes droites et courbées qui sont fournies dans cinq rayons de base. Leur combinaison avec différentes sections droites longues permettra de créer pratiquement n'importe quelle forme d'onde. La seule limitation est le rayon de courbure minimal déterminé par les propriétés du bois utilisé, qui est de 10 000 mm.

Les éléments de soutien robustes en acier galvanisé portent des plaques de lames de bois massif placées horizontalement sur le siège et verticalement sur le dossier. Les éléments en acier galvanisé et thermolaqué aux extrémités soulignent la silhouette latérale de ce banc.

DE

Die Bank als Landschaftselement. Lange gerade und gewellte Linien, längs in Form eines profilierten Holzbandes aufgezeichnet. Die Palisade der Rückenlehne als Kontrapunkt, hinter den versetzten Sitzflächen hinausragend. Ausgeprägte, das Profil definierende Seitensilhouette. Ein- oder doppelseitige Bank ohne Rückenlehne, Bank mit hoher Rückenlehne mit weiteren Elementen bilden diese ungewöhnliche Reihe an Sitzelementen, die ein übliches Maß verlassen und selbst zu einem Objekt in der Landschaft werden. Die Bank kann als kurze Sitzbank oder als modulare endlose Bank genutzt werden. Alle Versionen stehen in geraden sowie gebogenen Varianten zur Verfügung und werden in fünf Grundradien geliefert. Durch die Kombination aus unterschiedlich langen geraden Abschnitten kann praktisch jede Kurve gebildet werden. Eine Art Beschränkung stellt nur der Mindestradius dar, der sich auf 10 m beläuft.

Massive verzinkte Stahlstützen tragen die auf der Sitzfläche horizontal angebrachten Holzlatten aus Massivholz. Auf der Rückenlehne sind die Holzlatten vertikal angebracht. An Enden von allen Varianten sind elegante Abdeckungen angebracht, die die seitliche Silhouette betonen. Die Abdeckungen sind aus verzinktem Stahlblech, der mit Pulvereinbrennlack beschichtet ist.





r – acacia wood / bois de robinier / Robinienholz
t – tropical wood / bois tropical / Tropenholz

LDP110 / 111

**Park bench
Banc de parc
Parkbank**

steel structure, seat made of wooden lamellas
structure en acier, assise en lames de bois
Stahlkonstruktion, Holzbelattung

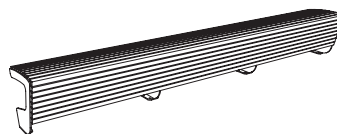

LDP111-a5

**Curved park bench
Banc de parc en arc
Parkbank gebogen**

steel structure, seat made of wooden lamellas
structure en acier, assise en lames de bois
Stahlkonstruktion, Holzbelattung

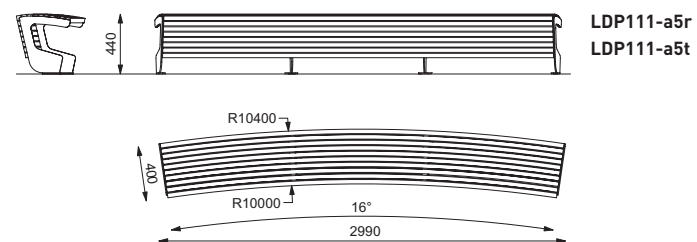
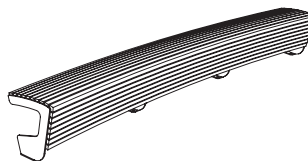

LDP111-e5

**Curved park bench
Banc de parc en arc
Parkbank gebogen**

steel structure, seat made of wooden lamellas
structure en acier, assise en lames de bois
Stahlkonstruktion, Holzbelattung

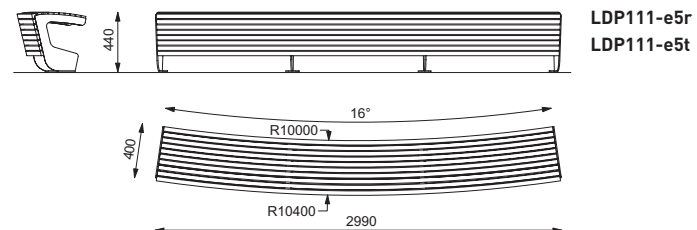
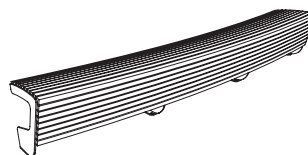

landscape



LDP120 / 121

Two-sided park bench Banc de parc bilatéral Doppelseitige Parkbank

steel structure, seat made of wooden lamellas
structure en acier, assise en lames de bois
Stahlkonstruktion, Holzbelattung

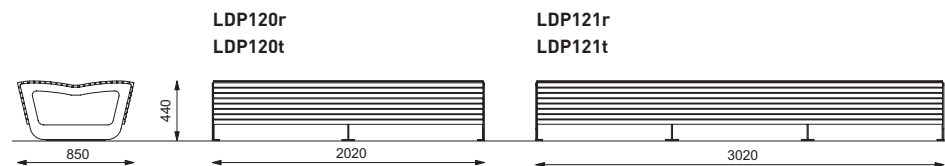
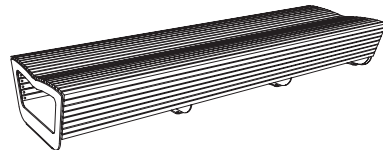

LDP121-5

Two-sided curved park bench Banc de parc bilatéral en arc Parkbank gebogen

steel structure, seat made of wooden lamellas
structure en acier, assise en lames de bois
Stahlkonstruktion, Holzbelattung

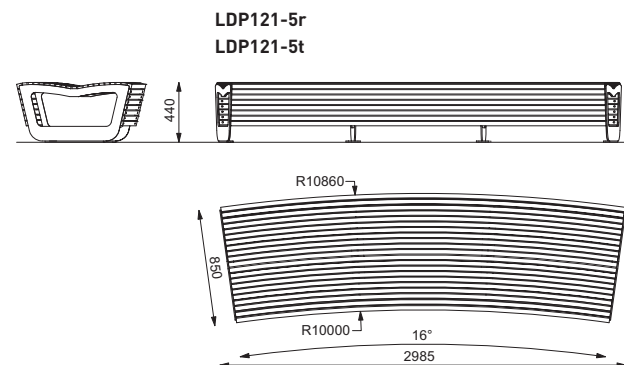
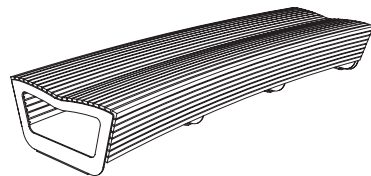



LDP130 / 131

Elevated park bench
Banc de parc surélevé
Anlehnbank

steel structure, seat made of wooden lamellas
structure en acier, assise en lames de bois
Stahlkonstruktion, Holzbelattung

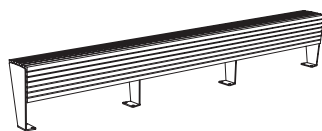

r – acacia wood / bois de robinier / Robinienholz
t – tropical wood / bois tropical / Tropenholz

LDP150 / 151

Park bench with high backrest
Banc de parc avec dossier haut
Parkbank mit hoher Lehne

steel structure, seat and backrest made of wooden lamellas
structure en acier, assise et dossier en lames de bois
Stahlkonstruktion, Holzbelattung

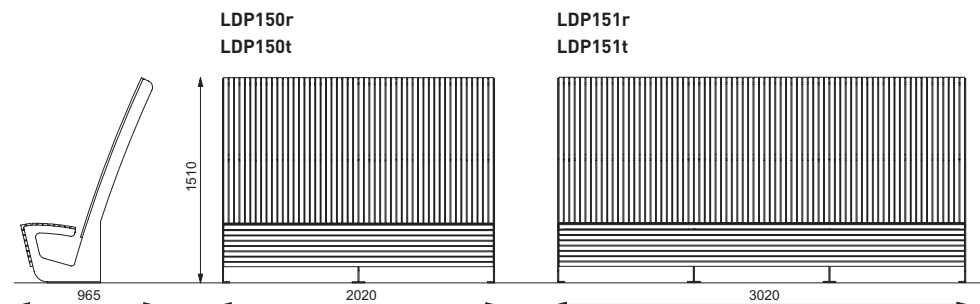
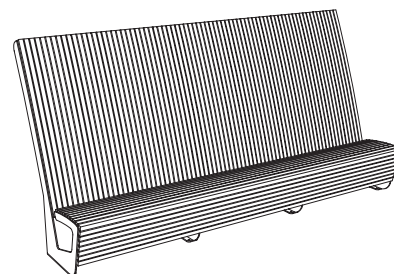

landscape



LDP151-a5

Curved park bench with high backrest Banc de parc en arc avec dossier haut Parkbank mit hoher Lehne gebogen

steel structure, seat and backrest made of wooden lamellas
structure en acier, assise et dossier en lames de bois
Stahlkonstruktion, Holzbelattung

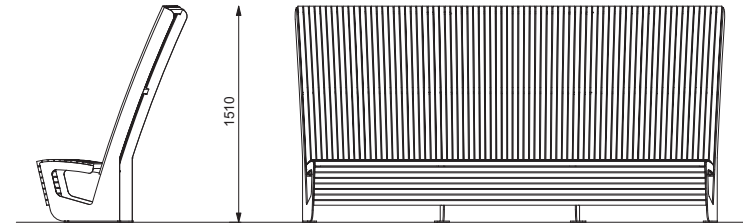
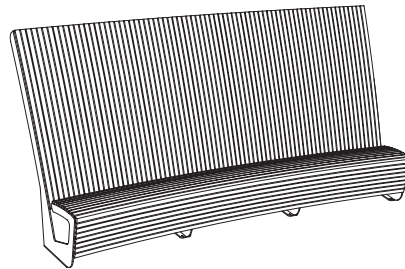

LDP151-a5r
LDP151-a5t

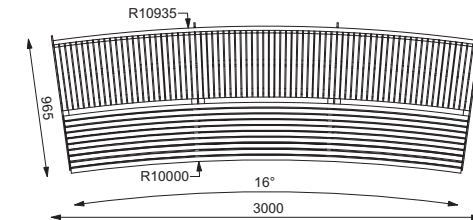

LDP151-e5

Curved park bench with high backrest Banc de parc en arc avec dossier haut Parkbank mit hoher Lehne gebogen

steel structure, seat and backrest made of wooden lamellas
structure en acier, assise et dossier en lames de bois
Stahlkonstruktion, Holzbelattung

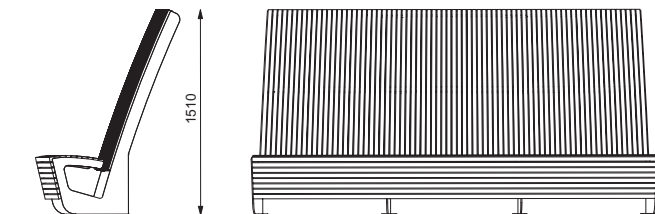
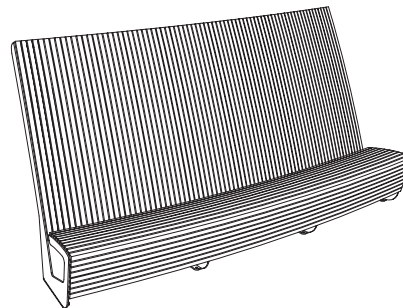

LDP151-e5r
LDP151-e5t

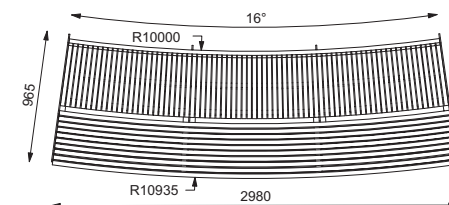



miela

EN

Design has finally reached its goal – refinement on the whole and even in detail. This charismatic bench profits from the modelled morphology of the aluminium cast side frames. The final look is accentuated also by the elegant top backrest lamella. Cultivated silhouette of the bench visually hovering above the pavement and the high-end elaboration create contemporary counterbalance to the most valuable historical sites as well as to modern areas already full of architecture.

The sideboard is made from machined castings of aluminum alloy, the saddle and arm rest is made of solid wooden boards or lamellas. An original and solid-footing are fixed to the groundwork and pavement. It has also been newly shaped as a bollard from cast aluminium.

FR

Un design ambitieux : Le raffinement jusqu'au moindre détail. Un banc au caractère marqué mis en valeur par les formes galbées des parties latérales moulées. Sa ligne est renforcée par le plateau supérieur du dossier arrondi avec élégance. Banc classique, dont la qualité de réalisation pourra s'intégrer aussi bien dans des sites historiques que dans les localités d'architecture moderne.

Les parties latérales sont fabriquées des pièces moulées en alliage d'aluminium, l'assise et les accoudoirs sont composés de lames en bois massif ou de lamelles. La fixation au sol se fait de façon originale en laissant un espace entre le banc et le pavage. L'installation est robuste et simple à réaliser.

DE

Design hat sein Ziel erreicht – Exzellenz in der Einheit und im Detail. Das Charisma der Parkbank profitiert von der modellierten Form ihrer Seitenteile aus Aluminiumguss, die durch die weich bearbeitete obere Platte der Rückenlehne unterstrichen wird. Kultivierte, über dem Boden schwebende Silhouette der Bank und hochwertige Verarbeitung, erzielen das entsprechende zeitgenössische Gegengewicht in den wertvollsten historischen Lokalitäten und bereichern die modernen Standorte geprägt durch kompromisslose Architektur mit weicheren Formen.

Die Seitenteile sind aus Aluguss, Sitz- und Rücklehne sind aus Holzbrettern oder Lamellen aus Massivholz gefertigt. Die Bank ist originell vom Boden abgehoben, ihre Verankerung ist aber fest und einfach.



72 73
miela



miela



DESIGN SET



Mielon p. 206

LME111

Park bench Banc de parc Parkbank

aluminium alloy structure, seat made of wooden boards
structure en alliage d'aluminium, assise en lames de bois
Aluminiumguss, Sitzfläche mit Holzbelattung

→ mmcite.com

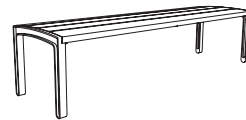

LME111t
LME111y

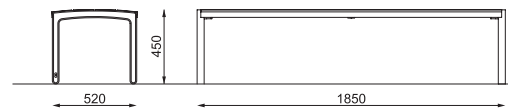

LME151 / 152

Park bench with backrest Banc de parc avec dossier Parkbank mit Lehne

aluminium alloy structure, seat and backrest made of wooden boards
structure en alliage d'aluminium, assise et dossier en lames de bois
Aluminiumguss, Sitzfläche und Rückenlehne mit Holzbelattung

→ mmcite.com

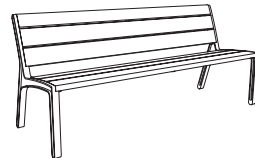

LME152t
LME152y

LME151t
LME151y

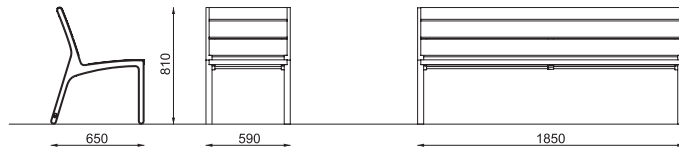

LME156 / 157

Park bench with backrest and armrests Banc de parc avec dossier et accoudoirs Parkbank mit Lehne und Armlehnen

aluminium alloy structure, seat and backrest made of wooden boards
structure en alliage d'aluminium, assise et dossier en lames de bois
Aluminiumguss, Sitzfläche und Rückenlehne mit Holzbelattung

→ mmcite.com

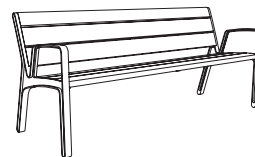

LME157t
LME157y

LME156t
LME156y

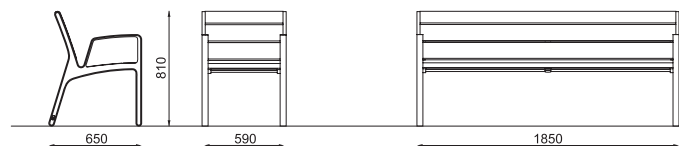



74 75
miela

04 / 2017 / mmcite.com

LME113

Double park bench
Banc double
Doppelte Parkbank

aluminium alloy structure, seat made of wooden boards
structure en alliage d'aluminium, assise en lames de bois
Aluminiumguss, Sitzfläche mit Holzbelattung

t – tropical wood / bois tropical / Tropenholz

y – Resysta material, see the page 248
y – Resysta, page 248
y – Resysta Werkstoff, siehe S. 248



→ mmcite.com

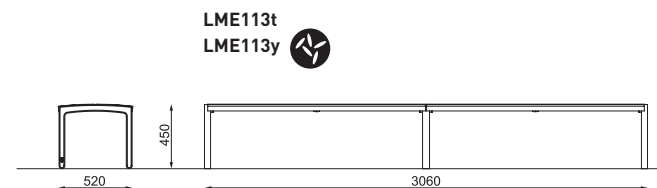
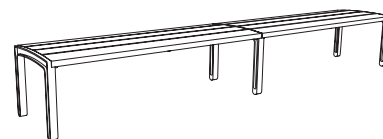

LME153

Double park bench with backrest
Banc double avec dossier
Doppelte Parkbank mit Lehne

aluminium alloy structure, seat and backrest made of wooden boards
structure en alliage d'aluminium, assise et dossier en lames de bois
Aluminiumguss, Sitzfläche und Rückenlehne mit Holzbelattung

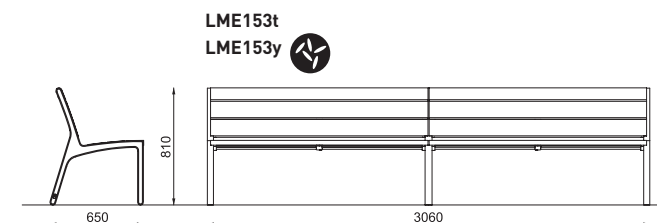
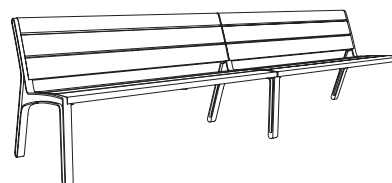

→ mmcite.com

LME158

Double park bench with backrest and armrests
Banc double avec dossier et accoudoirs
Doppelte Parkbank mit Lehne und Armlehnen

aluminium alloy structure, seat and backrest made of wooden boards
structure en alliage d'aluminium, assise et dossier en lames de bois
Aluminiumguss, Sitzfläche und Rückenlehne mit Holzbelattung

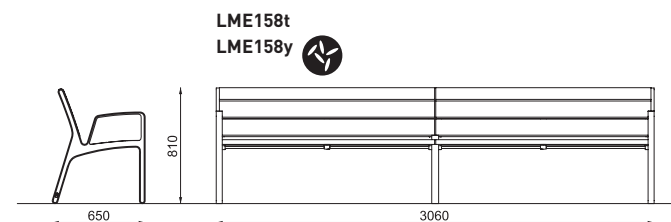
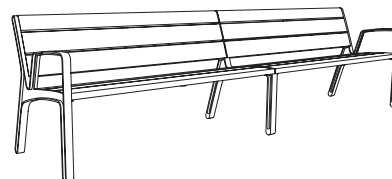

→ mmcite.com

miela

DESIGN SET



Mielon p. 206

r – acacia wood / bois de robinier / Robinienholz
t – tropical wood / bois tropical / Tropenholz



LME711

NEW 2017

Park bench Banc de parc Parkbank

aluminium alloy structure, seat made of wooden lamellas
structure en alliage d'aluminium, assise en lames de bois
Aluminiumguss, Sitzfläche mit Holzbelattung

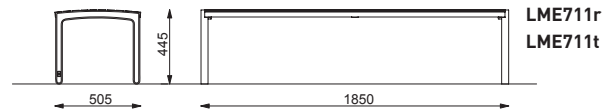

LME751 / 752

NEW 2017

Park bench with backrest Banc de parc avec dossier Parkbank mit Lehne

aluminium alloy structure, seat made of wooden lamellas
structure en alliage d'aluminium, assise et dossier en lames de bois
Aluminiumguss, Sitzfläche und Rückenlehne mit Holzbelattung

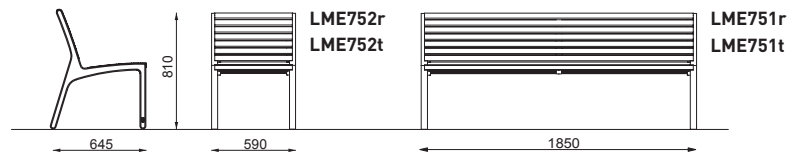

LME756 / 757

NEW 2017

Park bench with backrest and armrest Banc de parc avec dossier et accoudoirs Parkbank mit Lehne und Armlehnen

aluminium alloy structure, seat made of wooden lamellas
structure en alliage d'aluminium, assise et dossier en lames de bois
Aluminiumguss, Sitzfläche und Rückenlehne mit Holzbelattung

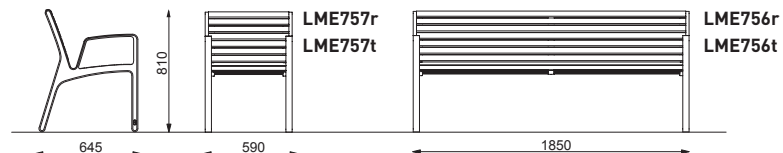
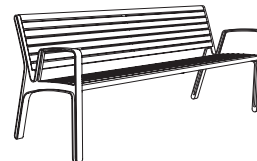



Fahrad
abstellen
verboten!

Basel, Olten und Basel erleben
Basel, Olten und Basel erleben

portiqoa

EN

The perfect bench for those who love smart shapes. Its softly curved sides are made of aluminium alloy and work with an interesting optical illusion. The bench touches the ground only with a narrow edge and from some angles, almost impossibly thin lines are revealed. Continuous lamella seating, bending downwards, significantly underlines the design of the structure. An armrest placed in the middle of the bench prevents anyone from sleeping on the bench in the same way as the side armrests make it easier to stand up.

Side frames made of cast aluminium alloy, seat and backrest of solid wood lamellas. Original ground, simple and firm anchoring.

FR

Un banc pour les amateurs de formes ingénieuses. Ses parties latérales doucement galbées en alliage d'aluminium participent à un effet optique avec les parois juxtaposées en diagonale. Le banc n'est relié à ses fondations que par son arête basse et certains angles de vue révèlent ses lignes incroyablement élancées. La grille de lames ininterrompue s'incurve vers le bas, sous l'assise et renforce ainsi toute la structure du banc. L'accoudoir indépendamment formé et placé au milieu empêche de s'allonger sur le banc, une autre paire d'accoudoirs optionnels sur les côtés aide à se relever.

Les parties latérales du banc sont en alliage d'aluminium moulé. Des lames en bois massif forment l'assise et le dossier. La fixation au sol se fait de façon originale en laissant un espace entre le banc et le pavage. L'installation est robuste et simple à réaliser.

DE

Eine Bank für Menschen, die intelligente Formen lieben. Die weich geformten Seitenteile aus Aluminiumguss arbeiten mit interessanten optischen Effekten der diagonal stehenden Wände. Die Bank berührt die Unterlage nur mit der engen Unterkante und bei manchen Ansichten entdeckt man unglaublich dünne Linien. Der geschlossene Aluminiumgussrahmen schmiegt sich unter die Holzlamellen und macht so die ganze Konstruktion sehr stabil. Unabhängig angebrachte Armlehnen verhindern – mittig montiert – das Hinlegen und erleichtern – seitlich montiert – das Aufstehen.

Seitenteile werden aus Aluminiumguss hergestellt, Sitzfläche und Rückenlehne sind aus Massivholzlamellen. Möglichkeit zur Bodenverankerung auf Beton oder Pflaster.



78 79
portiqoa



portiqoa



PQA111 / 112

Park bench
Banc de parc
Parkbank

aluminium alloy structure, seat made of wooden lamellas
structure en alliage d'aluminium, assise en lames de bois
Aluminiumguss, Sitzfläche mit Holzbelattung

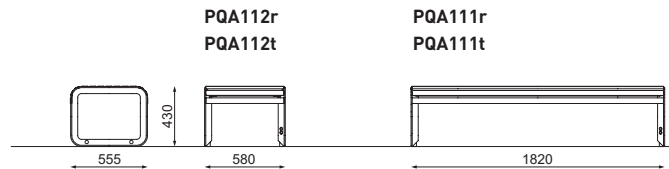
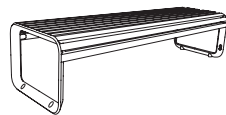

PQA151 / 152

Park bench with backrest
Banc de parc avec dossier
Parkbank mit Lehne

aluminium alloy structure, seat and backrest made of wooden lamellas
structure en alliage d'aluminium, assise et dossier en lames de bois
Aluminiumguss, Sitzfläche und Rückenlehne mit Holzbelattung

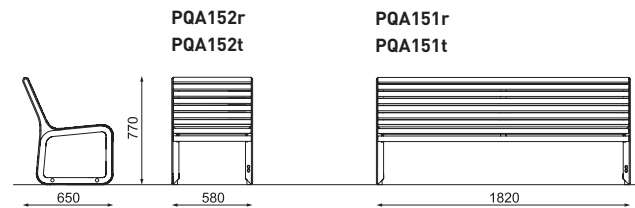
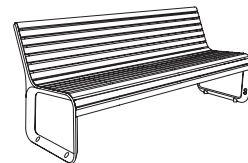

PQA156 / 157

Park bench with backrest and armrests
Banc de parc avec dossier et accoudoirs
Parkbank mit Lehne und Armlehne

aluminium alloy structure, seat and backrest made of wooden lamellas
structure en alliage d'aluminium, assise et dossier en lames de bois
Aluminiumguss, Sitzfläche und Rückenlehne mit Holzbelattung

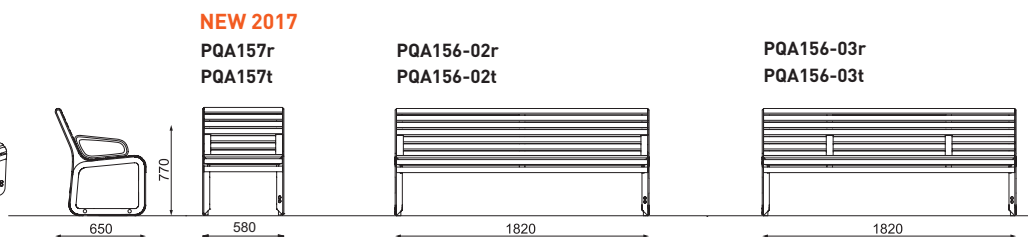
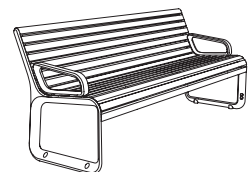

80 81 portiqua



r – acacia wood / bois de robinier / Robinienholz
t – tropical wood / bois tropical / Tropenholz

PQA113

Double park bench Banc double Doppelte Parkbank

aluminium alloy structure, seat made of wooden lamellas
structure en alliage d'aluminium, assise en lames de bois
Aluminiumguss, Sitzfläche mit Holzbelattung

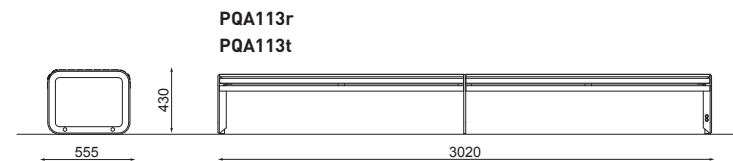
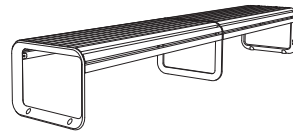

PQA153

Double park bench with backrest Banc double avec dossier Doppelte Parkbank mit Lehne

aluminium alloy structure, seat and backrest made of wooden lamellas
structure en alliage d'aluminium, assise et dossier en lames de bois
Aluminiumguss, Sitzfläche und Rückenlehne mit Holzbelattung

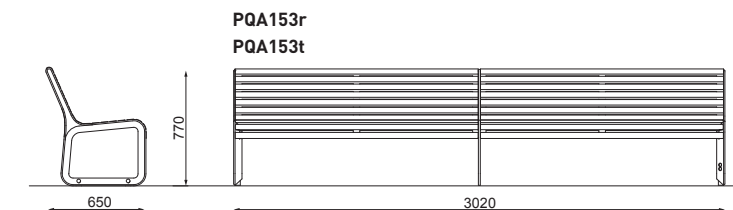
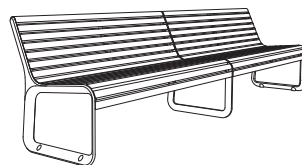

PQA154

Extended park bench with backrest Banc prolongé avec dossier Verlängerte Parkbank mit Lehne

aluminium alloy structure, seat and backrest made of wooden lamellas
structure en alliage d'aluminium, assise et dossier en lames de bois
Aluminiumguss, Sitzfläche und Rückenlehne mit Holzbelattung

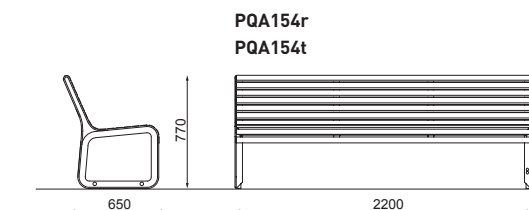
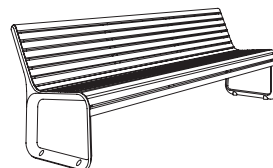

NEW 2017

port

NEW 2017

EN

Concrete walls or various landscaping stairs are common component of public space. They are often used as a suitable seating elements. Wall-mounted range of benches port is based on the successful design range portiqua and is designed for such situations. The modular system includes backed and backless versions which can be combined with almost no restrictions. Aluminium alloy side parts are chic and softly moulded detail while the steel anchoring system allows the bench to optically levitate above the wall.

Bench consists of aluminium alloy side parts, galvanized and powder coated steel reinforcement and anchoring system, and hardwood seat. Version with backrest can be completed with aluminium alloy armrests.

FR

Les murs en béton ou les escaliers paysagers sont des composants courants des espaces publics. Ils sont souvent utilisés en tant que sièges. La gamme de bancs port placés contre les murs est basée sur la gamme portiqua au design couronné de succès, et elle est conçue pour ces situations. Le système modulaire comprend des versions avec dossier et des versions sans dossier pouvant être combinées entre elles pratiquement sans restrictions. Les éléments latéraux en alliage d'aluminium sont galbés avec élégance et douceur, tandis que le système d'ancrage en acier donne l'impression que le banc flotte au-dessus du mur.

Ce banc est composé d'éléments latéraux en alliage d'aluminium, d'un renfort et d'un système d'ancrage en acier galvanisé et revêtu à la poudre, et d'une assise en bois dur. La version avec dossier peut être complétée par des accoudoirs en alliage d'aluminium.

DE

Kleine Mauern oder Geländetreppen gehören zu geläufigen Elementen des öffentlichen Raumes. Sie werden oft als geeignete Sitzgelegenheit verwendet. Die Reihe der Bänke port stammt von der erfolgreichen Reihe portiqua ab und ist genau für diese Situationen bestimmt. Das modulare System beinhaltet solche Lösungen mit Lehne und ohne Lehne, die sich fast ohne Einschränkung kombinieren lassen. Die Seitenteile aus Aluminiumlegierung wurden zu einem eleganten, leicht geformten Detail und dank der Stahlverankerung schwebt die Bank leicht über dem Untergrund.

Die Seitenteile bestehen aus Aluminiumlegierung, die Verstärkungselemente und Verbindungsstücke aus verzinktem Stahl, die Lamellen aus Hartholzlamellen. Das Verankerungselement ist aus verzinktem Stahl mit Pulvereinbrennlack beschichtet. Die Versionen mit Rückenlehne können mit Armlehnen ergänzt werden.





82 83
port

r – acacia wood / bois de robinier / Robinienholz
t – tropical wood / bois tropical / Tropenholz

PQX311 / 312 / 313 / 314

Wall-mounted bench
Banc sur muret
Parkbank als Mauerauflage

seat made of wooden lamellas
assise en lames de bois
Sitz aus Holzlamellen

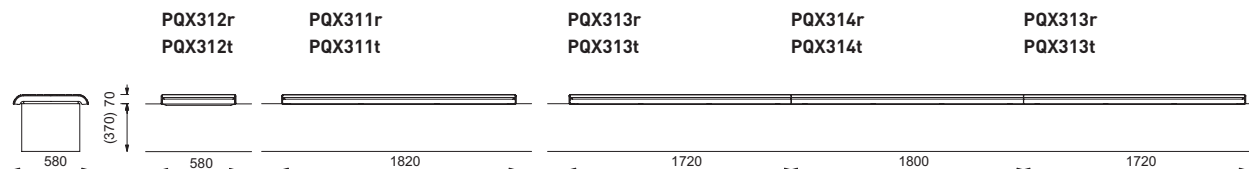
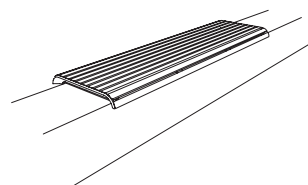

PQX351 / 352 / 353 / 354 / 355

Wall-mounted bench with backrest
Banc sur muret
Parkbank als Mauerauflage

seat and backrest made of wooden lamellas
assise en lames de bois
Sitz aus Holzlamellen

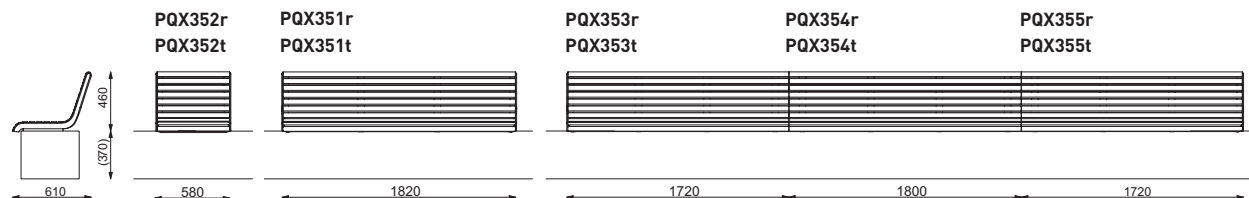
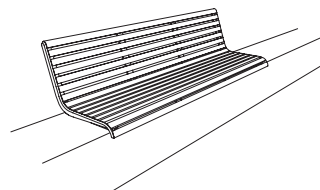

PQX356 / 357

Wall-mounted bench with backrest and armrests
Banc sur muret
Parkbank als Mauerauflage

seat and backrest made of wooden lamellas
assise en lames de bois
Sitz aus Holzlamellen

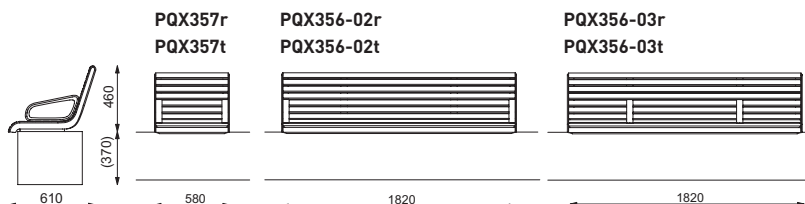
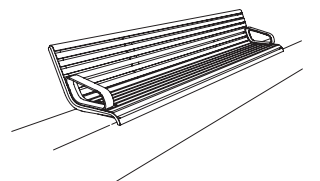

preva urbana

EN

Apart from style and an excellent ergonomics – you would not expect such a comfortable bench. The characteristic feature is achieved by combination of subtle wooden lamellas that are supported by visually light steel structure. The design is based on common garden furniture and therefore brings the garden atmosphere and comfort to public realms. The bench is surprisingly resistant and thanks to elaborated ergonomics also very comfortable. The version with steel rounds represents an interesting metamorphosis of the bench and widens the product range.

Zinc and powder coated steel structure, seat and backrest made of continuous line of wooden lamellas or seating made of steel rounds. Easy ground anchoring.

FR

Vous serez surpris par le confort de ce banc au style remarquable. Une bande de lames en bois combinée avec une construction métallique d'apparence légère, caractérise ce banc. Son dessin est issu de l'esthétique des meubles de jardin traditionnels, créant une atmosphère intime dans les espaces publics. Preva Urbana ne redoute pas ces endroits, étonnamment résistant. Par son ergonomie raffinée, il est particulièrement confortable. Sa version à grillage en acier propose une variante esthétique intéressante.

Structure en acier galvanisé, thermolaqué suivant les coloris de la gamme. L'assise et le dossier sont constitués d'une bande continue composée de lames en bois ou par une grille en tube d'acier. La fixation au sol est très simple.

DE

Außergewöhnlicher Stil mit exzellenter Ergonomie – so eine bequeme Parkbank hätte man nicht erwartet. Die charakteristische Linie dieser Parkbank bilden Holzlamellen, die optisch wie Streifen wirken und auf einer leichten Bandeisenkonstruktion montiert sind. Preva urbana stammt aus der klassischen Gartenmöbellinie und bringt die Bequemlichkeit der Gartenmöbel in die öffentlichen Räume. Die Parkbank ist sehr stabil und bequem, dank ihrer durchdacht ausgearbeiteten Ergonomie. Die Variante mit Stahlstangen bewirkt eine interessante Änderung des Aussehens und erweitert die Einsatzmöglichkeiten.

Die verzinkte Stahlkonstruktion aus Bandeisen ist mit einem Einbrennlack in einer beliebigen RAL – Farbe beschichtet. Die Sitzfläche und die Rückenlehne wird aus Holzlamellen oder als Rundstahlrost gefertigt. Einfache Verankerung im Untergrund.

Design: David Karásek, Radek Hegmon





84 85 preva urbana

LPU121 / 221

Park bench Banc de parc Parkbank

steel structure, seat made of wooden lamellas / steel or stainless steel rounds
structure en acier, assise en lames de bois / en ronds d'acier ou d'acier inoxydable
Stahlkonstruktion, Sitzfläche aus Holzlamellen / Rundstahl- oder Edelstahlrost

→ mmcite.com

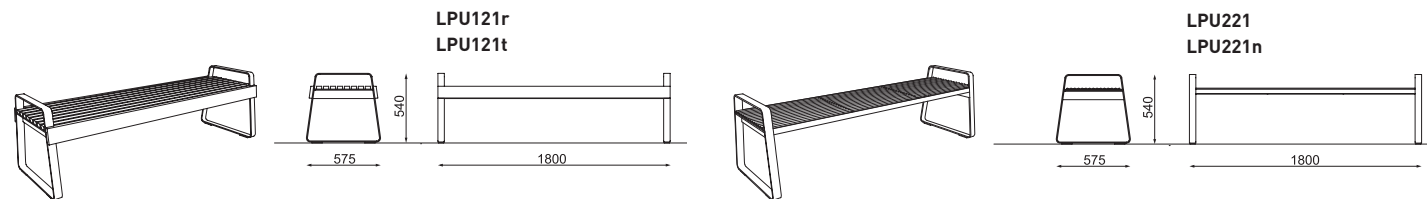

LPU151 / 152

Park bench with backrest and armrests Banc de parc avec dossier et accoudoirs Parkbank mit Rücken- und Armlehnen

steel structure, seat and backrest made of wooden lamellas
structure en acier, assise et dossier en lames de bois
Stahlkonstruktion, Sitzfläche und Rückenlehne mit Holzbelattung

→ mmcite.com

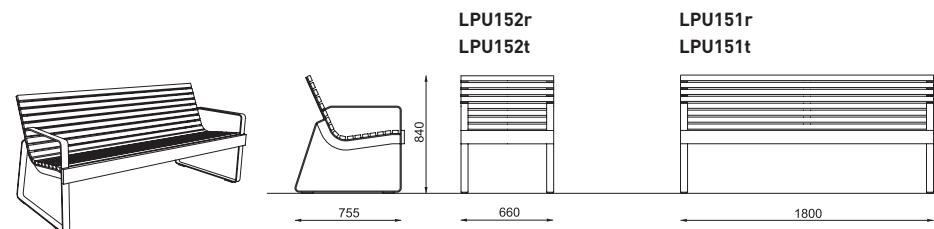

LPU251 / 252

Park bench with backrest and armrests Banc de parc avec dossier et accoudoirs Parkbank mit Rücken- und Armlehnen

steel structure, seat and backrest made of steel or stainless steel rounds
structure en acier, assise et dossier en ronds d'acier ou ronds d'acier inoxydable
Stahlkonstruktion, Sitzfläche und Rückenlehne aus Stahl- oder Edelstahlrost

→ mmcite.com

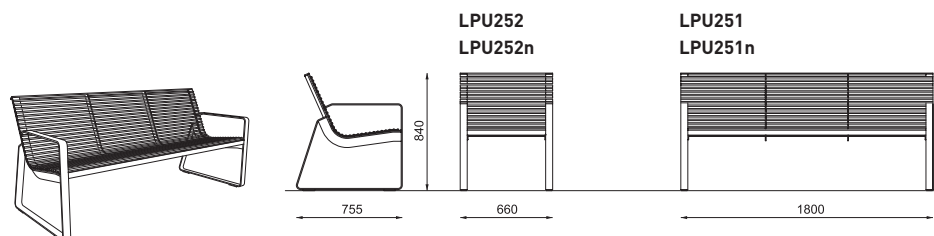

vera

EN

An economical bench presented in a wide range of options shows that advanced modern design does not always mean high price. Durability and stiffness go hand in hand with pure lines and remarkable lightness. The simply shaped table and park chairs enable you to create original combinations in public and private spaces.

Steel structure treated with zinc and powder coating. Seat and backrest made of solid wood, thin wooden lamellas or steel/stainless steel rounds. The joints are not visible and firmly connect the wooden seat and backrest to steel structure. All four legs to be elegantly anchored to the ground.

FR

Ce banc économique, proposé dans de nombreuses variantes, montre qu'un design évolué n'est pas toujours synonyme de prix élevé. Solidité et robustesse n'excluent pas des formes pures et une légèreté remarquable. La table et les chaises de parc aux formes simples permettent de créer des ensembles originaux dans des espaces publics et privés.

Structure en acier galvanisé et thermolaqué. Assise et dossier en bois massif, lamelles fines en bois. Les jonctions des lamelles avec structure ne sont pas visibles. Assise et dossier peuvent être réalisés en ronds d'acier. Quatre pieds à ancrer de façon élégante dans le sol.

DE

Eine preiswerte Bank in vielen Ausführungsvarianten, die zeigt, dass ausgereiftes und zeitgemäßes Design nicht unbedingt einen hohen Preis haben muss. Die Widerstandsfähigkeit und Robustheit treffen sich hier mit klaren Linien und leicht wirkendem Design.

Die verzinkte Stahlkonstruktion ist mit Pulvereinbrennlack beschichtet. Die Sitzfläche besteht aus massiven Holzlamellen, die unsichtbar mit dem Stahlrahmen fest verbunden sind, oder aus einem Stahl- oder Edelstahlrost. Alle vier Füße kann man elegant im Untergrund verankern.



86 87
vera



vera



LV110 / 111

Park bench
Banc de parc
Parkbank

steel structure, seat made of wooden boards
structure en acier, assise en lames de bois
Stahlkonstruktion, Sitzfläche mit Holzbelattung

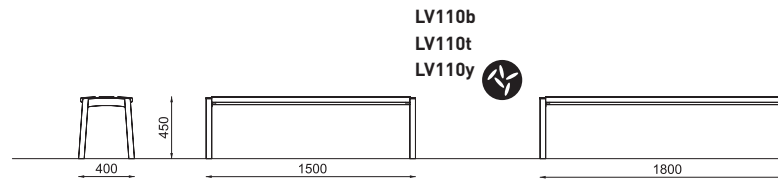

LV110b
LV110t
LV110y

LV111b
LV111t
LV111y

→ mmcite.com

LV150 / 151 / 152

Park bench with backrest
Banc de parc avec dossier
Parkbank mit Lehne

steel structure, seat and backrest made of wooden boards
structure en acier, assise et dossier en lames de bois
Stahlkonstruktion, Sitzfläche und Rückenlehne mit Holzbelattung

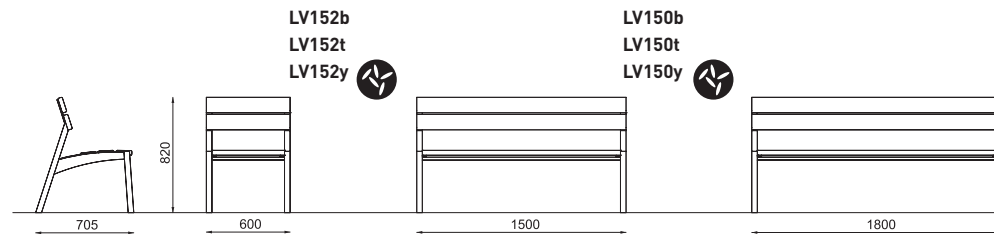
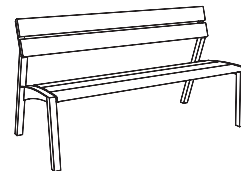

LV152b
LV152t
LV152y

LV150b
LV150t
LV150y

LV151b
LV151t
LV151y

→ mmcite.com

LV155 / 156 / 157

Park bench with backrest and armrests
Banc de parc avec dossier et accoudoirs
Parkbank mit Rücken- und Armlehnen

steel structure, seat and backrest made of wooden boards
structure en acier, assise et dossier en lames de bois
Stahlkonstruktion, Sitzfläche und Rückenlehne mit Holzbelattung

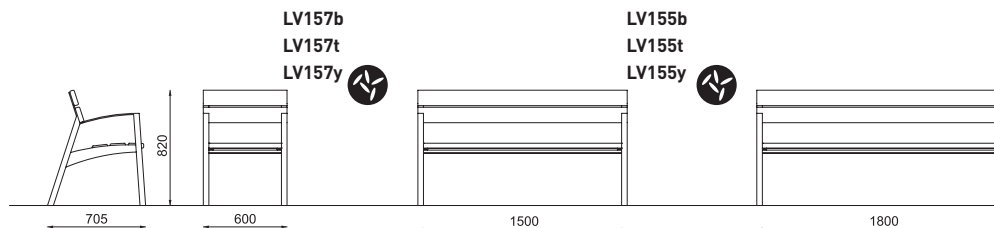
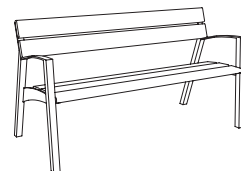

LV157b
LV157t
LV157y

LV155b
LV155t
LV155y

LV156b
LV156t
LV156y

→ mmcite.com



LV210 / 211



88 89
vera

04 / 2017 / mmcite.com

b – pine wood / bois de pin / Kiefernholz
t – tropical wood / bois tropical / Tropenholz
n – stainless steel / acier inoxydable / Edelstahl

y – Resysta material, see the page 248
y – Resysta, page 248
y – Resysta Werkstoff, siehe S. 248



Park bench
Banc de parc
Parkbank

steel structure, seat made of steel or stainless steel rounds
structure en acier, assise en ronds d'acier ou d'acier inoxydable
Stahlkonstruktion, Sitzfläche aus Stahl- oder Edelstahlrost

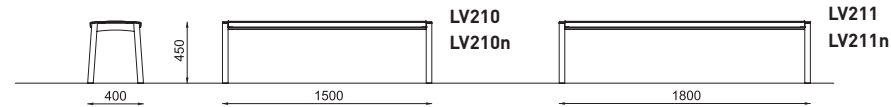

→ mmcite.com

LV250 / 251 / 252

Park bench with backrest
Banc de parc avec dossier
Parkbank mit Lehne

steel structure, seat and backrest made of steel or stainless steel rounds
structure en acier, assise et dossier en ronds d'acier ou d'acier inoxydable
Stahlkonstruktion, Sitzfläche und Rückenlehne aus Stahl- oder Edelstahlrost

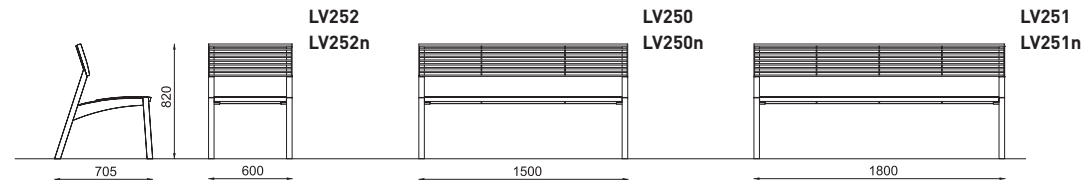
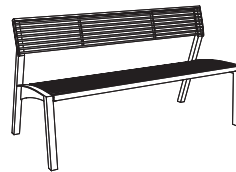

→ mmcite.com

LV255 / 256 / 257

Park bench with backrest and armrests
Banc de parc avec dossier et accoudoirs
Parkbank mit Rücken- und Armlehnen

steel structure, seat and backrest made of steel or stainless steel rounds
structure en acier, assise et dossier en ronds d'acier ou d'acier inoxydable
Stahlkonstruktion, Sitzfläche und Rückenlehne aus Stahl- oder Edelstahlrost

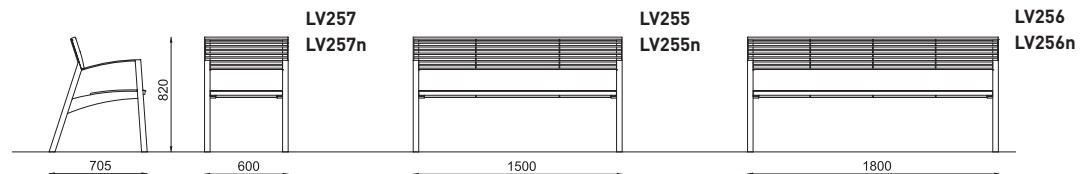
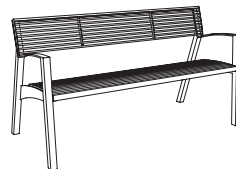

→ mmcite.com

vera



LV170 / 171 / 172

Park bench with backrest
Banc de parc avec dossier
Parkbank mit Lehne

steel structure, seat made of wooden boards, backrest made of steel or stainless steel rounds

structure en acier, assise en lames de bois, dossier en ronds d'acier ou d'acier inoxydable

Stahlkonstruktion, Sitzfläche mit Holzbelattung, Rückenlehne aus Stahl- oder Edelstahlrost

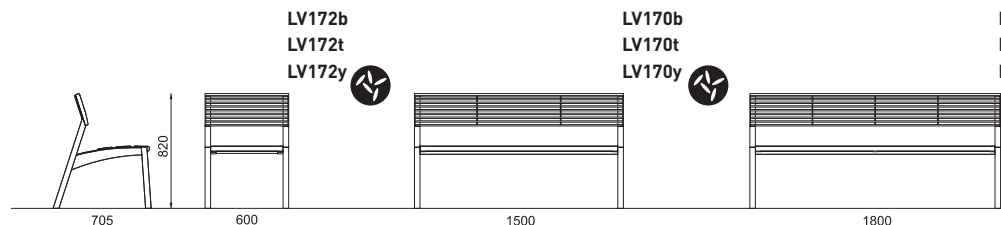
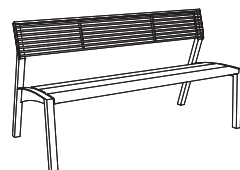

→ mmcite.com

LV175 / 176 / 177

Park bench with backrest and armrests
Banc de parc avec dossier et accoudoirs
Parkbank mit Lehne und Armlehnen

steel structure, seat made of wooden boards, backrest made of steel or stainless steel rounds

structure en acier, assise en lames de bois, dossier en ronds d'acier ou d'acier inoxydable

Stahlkonstruktion, Sitzfläche mit Holzbelattung, Rückenlehne aus Stahl- oder Edelstahlrost

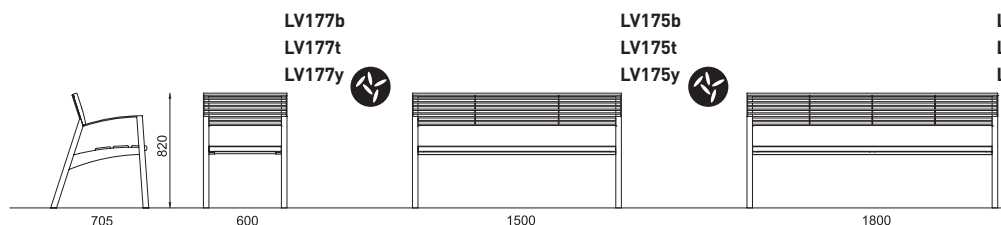
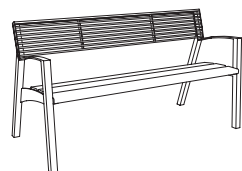

→ mmcite.com

LVB150

Bench with backrest for children
Banc pour enfants avec dossier
Parkbank für Kinder mit Lehne

steel structure, seat and backrest made of wooden boards, rounded corners

assise et dossier en lames de bois, arêtes arrondies

Stahlkonstruktion, Sitzfläche und Rückenlehne mit Holzbelattung, abgerundete Kanten

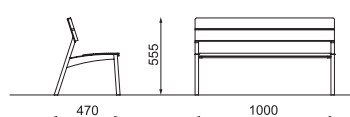

LVB150b
 LVB150t





90 91
vera

04 / 2017 / mmcite.com

r – acacia wood / bois de robinier / Robinienholz
t – tropical wood / bois tropical / Tropenholz
n – stainless steel / acier inoxydable / Edelstahl

 c – HPL individual decor
c – HPL décor individuel
c – HPL individuelles Dekor
(the possibility of application of any graphic theme)
(la possibilité d'application de n'importe quel thème graphique)
(die Möglichkeit jedes beliebige graphische Mustermotiv aufzudrucken)

 HPL monochrome
HPL monochromatique
HPL einfarbig
y – Resysta material, see the page 248
y – Resysta, page 248
 y – Resysta Werkstoff, siehe S. 248

LVB 920

Rectangular table for children
Table rectangulaire pour enfants
Rechteckiger Kindertisch

steel structure, tabletop made of HPL, rounded edges
– a possibility to apply any graphic theme

structure en acier, conseil d'HPL, bords arrondis
– la possibilité d'application de n'importe quel thème graphique

Stahlkonstruktion, Tischplatte aus HPL Platte, abgerundete Kanten
– HPL Platte individuell bedruckbar mit beliebigem graphischen Mustermotiv

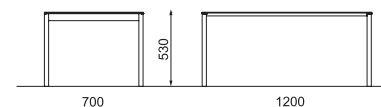
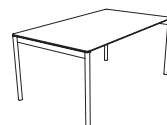

LVB920 

LVB920c 

LV350 / 351

Two-sided bench with backrest
Banc double face avec dossier
Beidseitige Parkbank mit Lehne

steel structure, seat and backrest made of wooden boards

structure en acier, assise et dossier en lames de bois

Stahlkonstruktion, Sitzfläche und Rückenlehne mit Holzbelattung

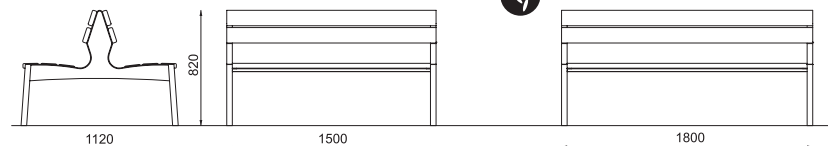
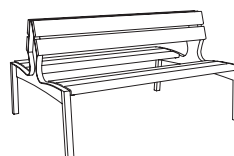

LV350b

LV350t

LV350y 

LV351b

LV351t

LV351y 

→ mmcite.com

LV450 / 451

Two-sided bench with backrest
Banc double face avec dossier
Doppelseitige Parkbank mit Lehne

steel structure, seat and backrest made of steel or stainless steel rounds
structure en acier, assise et dossier en ronds d'acier ou d'acier inoxydable

Stahlkonstruktion, Sitzfläche und Rückenlehne aus Stahl- oder Edelstahlrost

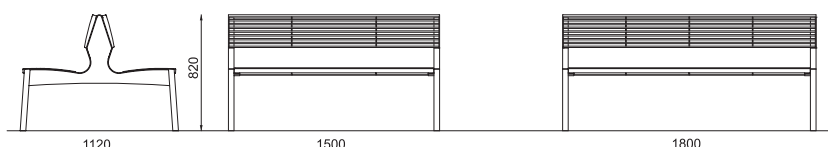

LV450

LV450n

LV451

LV451n

vera



LV510

Curved park bench
Banc de forme concave
Gebogene Parkbank

steel structure, seat made of steel or stainless steel rounds
structure en acier, assise en ronds d'acier ou d'acier inoxydable
Stahlkonstruktion, Sitzfläche aus Stahl- oder Edelstahlrost

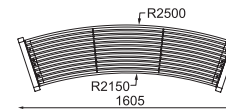
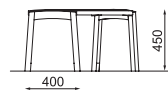
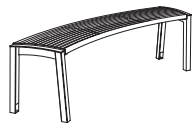

LV510
 LV510n

LV530 / 535

Curved park bench with backrest
Banc de forme concave
Gebogene Parkbank mit Lehne

steel structure, seat made of steel or stainless steel rounds
structure en acier, assise en ronds d'acier ou d'acier inoxydable
Stahlkonstruktion, Sitzfläche und Rückenlehne aus Stahl- oder Edelstahlrost

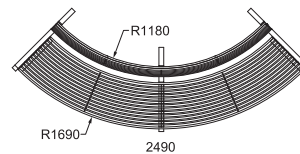

LV530
 LV530n

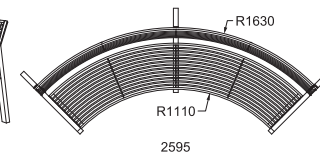
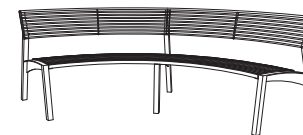

LV535
 LV535n

LV910 / 911

Rectangular table
Table rectangulaire
Rechteckiger Tisch

steel structure, wooden tabletop
structure d'acier, lames de bois
Stahlkonstruktion, Tischplatte mit Holzbelattung

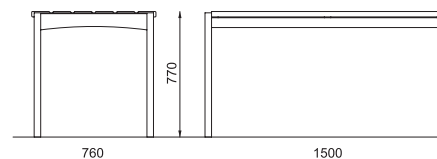
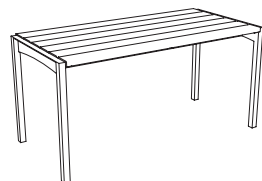

LV910b
 LV910t
 LV910y

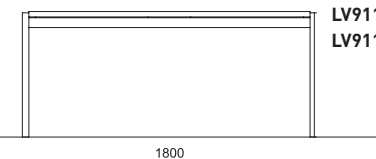

LV911b
 LV911t
 LV911y





92 93
vera

04 / 2017 / mmcite.com

r – acacia wood / bois de robinier / Robinienholz
t – tropical wood / bois tropical / Tropenholz
n – stainless steel / acier inoxydable / Edelstahl

y – Resysta material, see the page 248
y – Resysta, page 248
y – Resysta Werkstoff, siehe S. 248

LV711

Park bench
Banc de parc
Parkbank

steel structure, seat made of wooden lamellas
structure en acier, assise en lames de bois
Stahlkonstruktion, Sitzfläche mit Holzbelattung

→ mmcite.com

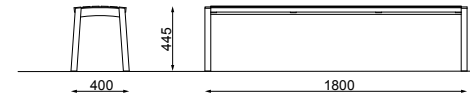

LV711r
LV711t

LV751 / 752

Park bench with backrest
Banc de parc avec dossier
Parkbank mit Lehne

steel structure, seat and backrest made of wooden lamellas
structure en acier, assise et dossier en lames de bois
Stahlkonstruktion, Sitzfläche und Rückenlehne mit Holzbelattung

→ mmcite.com

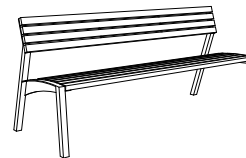

LV752r
LV752t

LV751r
LV751t

LV756 / 757

Park bench with backrest and armrests
Banc de parc avec dossier et accoudoirs
Parkbank mit Lehne und Armlehnen

steel structure, seat and backrest made of wooden lamellas
structure en acier, assise et dossier en lames de bois
Stahlkonstruktion, Sitzfläche und Rückenlehne mit Holzbelattung

→ mmcite.com

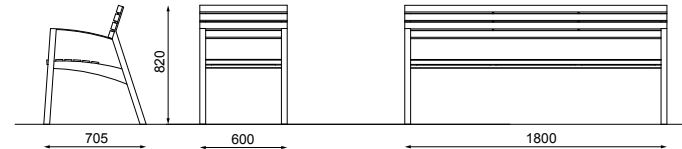
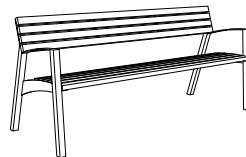

LV757r
LV757t

LV756r
LV756t

vera solo

EN

The all-purpose modular kit based on design of vera range is intended for all types of public realms, particularly those where an easy access from both sides and low maintenance are required. It is perfect not only for stations, airports, and bus terminals, but these advantageous features can also complement frequented squares or busy streets. A real bonus is the wider seat and less legs that highlight the silhouette of the bench. Apart from the standard length, double-version and the kit enabling continuous never-ending lines are offered as well. Curved versions can result in circle, installed for instance around a tree, or combined so that ellipse is achieved.

Zinc and powder coated steel structure. Seat and backrest made of solid wooden boards or steel/stainless steel rounds, without visible joints to steel structure.

FR

Ce système modulaire en kit qui complète la gamme des bancs vera est destiné à tous les types d'espaces, où un accès facile de tous côtés est exigé, par exemple pour le nettoyage. Les gares, les aéroports, les terminaux routiers, mais aussi les places ou les rues animées peuvent nécessiter ces caractéristiques. Sa silhouette caractérisée par une large assise et par la réduction du nombre de pieds inspire la sérénité et la valeur ajoutée de cette gamme de produits. A partir d'une longueur standard, les bancs sont disponibles en double longueur et en système modulaire de longueur à la demande. Des arcs peuvent être composés, en cercle ou en ellipse ou encore installés autour d'un gros arbre.

Structure en acier galvanisé, thermolaqué suivant les coloris de la gamme. L'assise et le dossier sont réalisés en ronds d'acier ou d'acier inoxydable, ou en lames de bois massif qui sont solidement mais non moins discrètement fixés à l'ossature.

DE

Ein universelles Modulsystem, das aus der Produktlinie vera herauskommt. Vera solo ist für alle Bereiche bestimmt, wo ein einfacher Zugang von beiden Seiten und eine einfache Pflege gewünscht sind. Bahnhöfe, Flughäfen aber auch stark frequentierte Hauptstraßen können von diesen Eigenschaften profitieren. Ein Bonus ist die klare Linie, die mit einer breiteren Sitzfläche und der begrenzten Anzahl an Füßen gegeben ist. Außer der Standardlänge können durch das Zusammenfügen mehrerer Bankelemente beliebig lange Sitzgelegenheiten geschaffen werden. Mit der gebogenen Variante ist es möglich, einen Kreis oder eine elliptische Kombination, z. B. um einen Baum, zu bilden.

Verzinkte Stahlkonstruktion mit Pulvereinbrennlack beschichtet, Sitz- und Rückenlehne aus massiven Holzplatten, die unsichtbar und fest mit der Tragkonstruktion verbunden sind. Sitz- und Rückenlehne wahlweise auch aus Stahl- oder Edelstahlrost aus Rundstäben möglich.



94 95
vera solo



vera solo



LVS111

Park bench on a central leg Banc de parc sur pieds centrés Parkbank

*steel structure, seat made of wooden boards
structure en acier, assise en lames de bois
Stahlkonstruktion, Sitzfläche mit Holzbelattung*

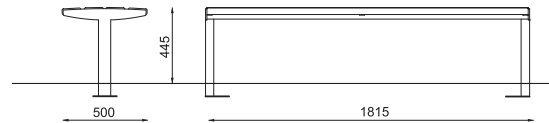
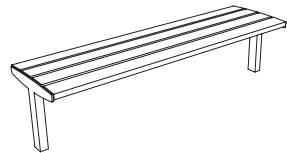

LVS111b
LVS111t
LVS111y



→ mmcite.com

LVS116

Park bench on a central leg Banc de parc sur pieds centrés Parkbank

*steel structure, seat made of wooden boards,
with stainless steel components
structure en acier, assise en lames de bois,
composants séparateurs en acier inoxydable
Stahlkonstruktion, Sitzfläche mit Holzbelattung,
Edelstahlbügel für die Sitzsegmentierung*

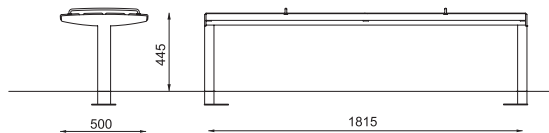
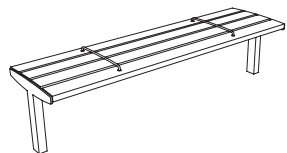

LVS116b
LVS116t
LVS116y



→ mmcite.com

LVS211

Park bench on a central leg Banc de parc sur pieds centrés Parkbank

*steel structure, seat made of steel or stainless steel rounds
structure en acier, assise en ronds d'acier ou d'acier inoxydable
Stahlkonstruktion, Sitzfläche aus Stahl- oder Edelstahlrost*

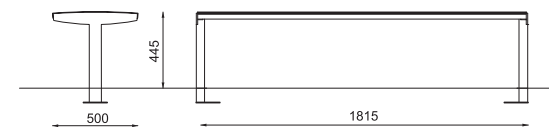
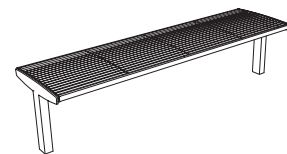

LVS211
LVS211n

→ mmcite.com



96 97
vera solo

b – pine wood / bois de pin / Kiefernholz
 t – tropical wood / bois tropical / Tropenholz
 n – stainless steel / acier inoxydable / Edelstahl
 y – Resysta material, see the page 248
 y – Resysta, page 248
 y – Resysta Werkstoff, siehe S. 248



LVS610

Curved park bench on a central leg
Banc de forme concave sur pieds centrés
Gebogene Parkbank

steel structure, seat made of lateral wooden lamellas, 90°
 structure en acier, assise en lames de bois transversaux, 90°
 Stahlkonstruktion, Sitzfläche mit Holzbelattung, 90°

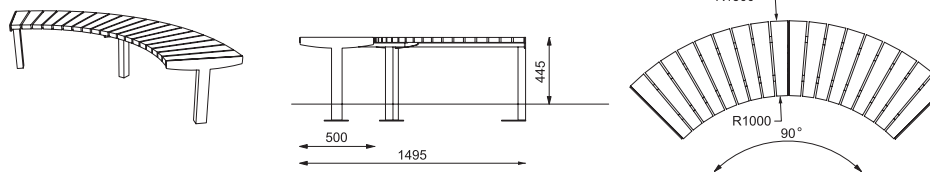

LVS610b
 LVS610t

→ mmcite.com

LVS650

Curved park bench on a central leg
Banc de forme concave sur pieds centrés
Gebogene Parkbank

steel structure, seat made of lateral wooden lamellas, 45°
 structure en acier, assise en lames de bois transversaux, 45°
 Stahlkonstruktion, Sitzfläche mit Holzbelattung, 45°

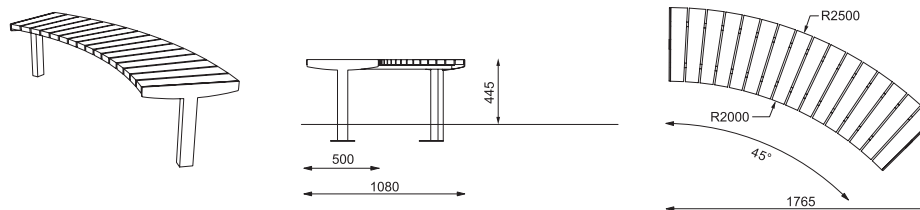

LVS650b
 LVS650t

→ mmcite.com

LVS510

Curved park bench on a central leg
Banc de forme concave sur pieds centrés
Gebogene Parkbank

steel structure, seat made of steel or stainless steel rounds, 90°
 structure en acier, assise en ronds d'acier ou d'acier inoxydable, 90°
 Stahlkonstruktion, Sitzfläche aus Stahl- oder Edelstahlrost, 90°

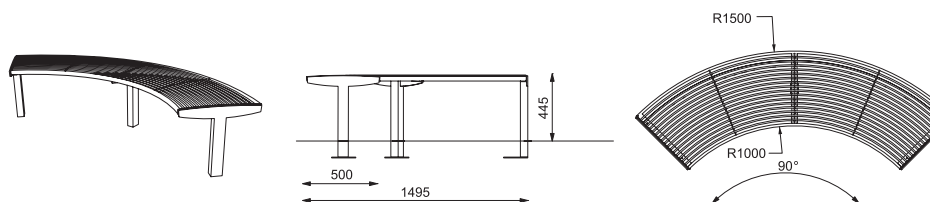

LVS510
 LVS510n

→ mmcite.com

LVS550

Curved park bench on a central leg
Banc de forme concave sur pieds centrés
Gebogene Parkbank

steel structure, seat made of steel or stainless steel rounds, 45°
 structure en acier, assise en ronds d'acier ou d'acier inoxydable, 45°
 Stahlkonstruktion, Sitzfläche aus Stahl- oder Edelstahlrost, 45°

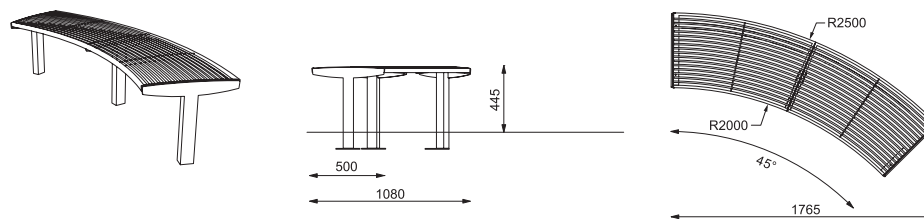

LVS550
 LVS550n

→ mmcite.com

vera solo



b – pine wood / bois de pin / Kiefernholz
 t – tropical wood / bois tropical / Tropenholz
 n – stainless steel / acier inoxydable / Edelstahl



y – Resysta material, see the page 248
 y – Resysta, page 248
 y – Resysta Werkstoff, siehe S. 248

LVS11 / 12 / 60 / 61

Modular curved extended benches on a central leg Bancs extensibles de forme concave sur pieds centrés Modular verlängerte gebogene Bank

steel structure, seat made of wooden boards
 pieds centraux et latéraux en acier, assise en lames de bois
 Stahlkonstruktion der seitlichen und mittleren Füße, Sitzfläche mit Holzbelattung

LVS60

LVS61

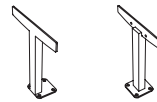

LVS11b
 LVS11t

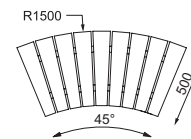

LVS12b
 LVS12t

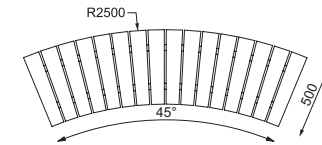

→ mmcite.com

LVS21 / 22 / 50 / 51 / 52

Modular curved extended benches on a central leg Bancs extensibles de forme concave sur pieds centrés Modular verlängerte gebogene Bank

steel structure, seat made of steel or stainless steel rounds
 pieds centraux et latéraux en acier, ronds d'acier ou d'acier inoxydable
 Stahlkonstruktion der seitlichen und mittleren Füße, Rost aus Stahl- oder Edelstahlrundstäben

LVS50

LVS51

LVS52

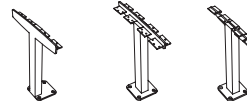

LVS21
 LVS21n

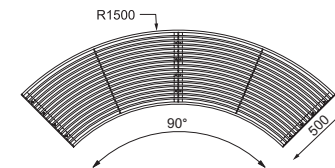

LVS22
 LVS22n

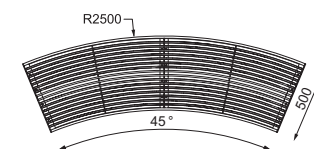

→ mmcite.com

LVS10 / 15 / 20 / 50 / 51

Modular extended benches on a central leg Banc extensible et modulable sur pieds centrés Modular verlängerte Bank

steel structure for side and central legs, seats made of wooden boards or with stainless components,
 steel or stainless steel rounds
 pieds centraux et latéraux en acier, assise en lames de bois, avec composants séparateurs,
 grille d'acier ou de ronds d'acier inoxydable
 Stahlkonstruktion der seitlichen und mittleren Füße, Sitzfläche mit Holzbelattung und Edelstahlstreben
 unterteilt, Stahl- oder Edelstahlrost

LVS50

LVS51

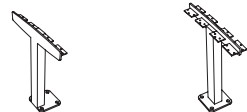

LVS10b
 LVS10t
 LVS10y

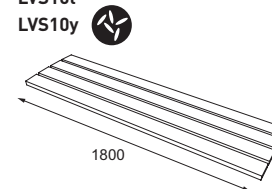

LVS15b
 LVS15t
 LVS15y

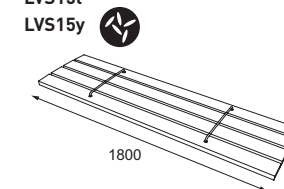

LVS20
 LVS20n

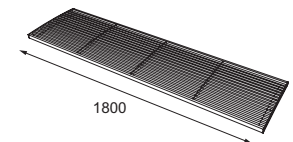

→ mmcite.com

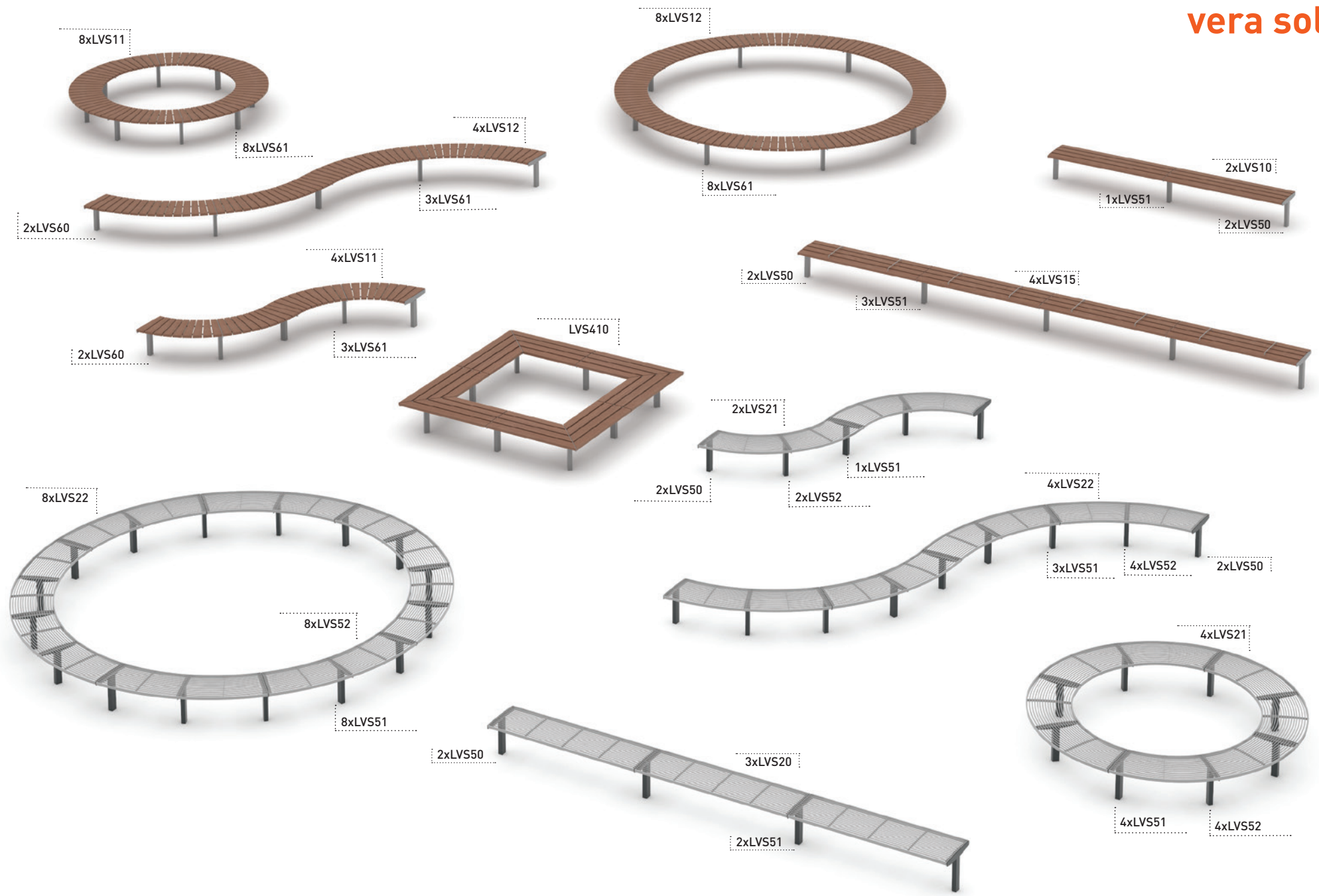

vera solo



b – pine wood / bois de pin / Kiefernholz
t – tropical wood / bois tropical / Tropenholz



y – Resista material, see the page 248
y – Resista, page 248
y – Resista Werkstoff, siehe S. 248

LVS410

NEW 2017

Park bench Banc de parc Parkbank

steel structure, seat made of wooden boards
structure en acier, assise en lames de bois
Stahlkonstruktion, Holzbelattung

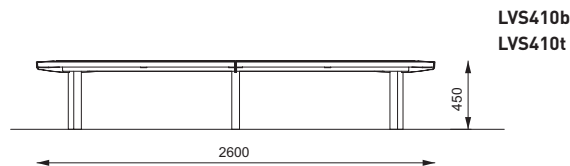
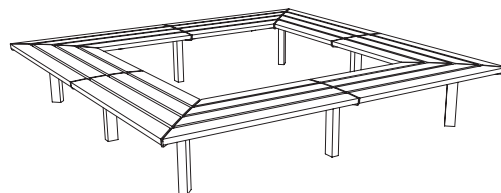

→ mmcite.com

LVS910 / 911

Rectangular table Table rectangulaire Rechteckiger Tisch

steel structure, wooden boards
structure en acier, dessus de table en lames de bois
Stahlkonstruktion, Holzbelattung

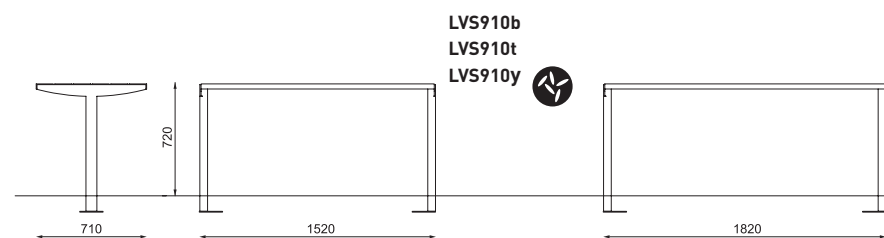
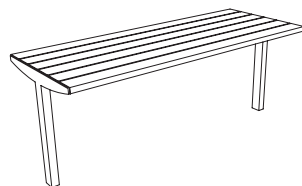

LVS911b → mmcite.com
LVS911t
LVS911y

aviela

- EN** Rational aesthetics. With minimum assets required, Aviela's design is formed by a pure and indeed frugal steel silhouette of full-blown bench. The lightweight structure is effectively designed, offering comfort furniture for sitting in the park or in the street.

Steel structure treated with zinc coating and powder coating. Seat and backrest made of solid wood lamellas connected to the structure. All four legs to be elegantly ground-mounted.
- FR** L'esthétique rationnelle. La structure épurée et sobre de ce banc de bonne qualité a été créée à partir des moyens minimaux. Visuellement légère, sa conception rationnelle sans éléments inutiles permet de s'asseoir confortablement, dans un parc ou dans une rue.

Structure en acier galvanisé, thermolaqué suivant les coloris de la gamme. Les lames de bois massif forment l'assise et le dossier qui sont solidement, mais discrètement fixés à la structure porteuse. Les quatre pieds peuvent aisément être fixés au sol de façon invisible.
- DE** Rationelle Ästhetik. Eine Bank mit nüchterner Struktur und klaren Linien. Aviela kommt ohne überflüssige Details aus und bietet eine überraschend bequeme Sitzgelegenheit im Park oder auf der Straße.

Verzinkter und mit Pulverereinbrennlack beschichteter Stahlrahmen. Sitzfläche und Rückenlehne bestehen aus verdeckt am Rahmen befestigten Massivholzplatten. Alle vier Füße können elegant im Boden verankert werden.

Design: David Karásek, Radek Hegmon



100 101
vera solo
aviela

LAV156 / 157

Park bench with backrest and armrests
Banc de parc avec dossier et accoudoirs
Parkbank mit Lehne und Armlehnen

steel structure, seat and backrest made of wooden boards
structure en acier, assise et dossier en lames de bois
Stahlkonstruktion, Sitzfläche und Rückenlehne mit Holzbelattung

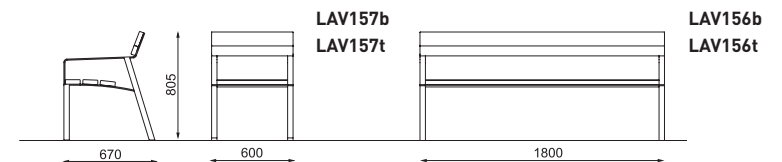
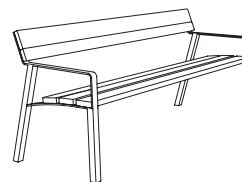

LAV158

Double park bench with backrest and armrests
Banc double avec dossier et accoudoirs
Doppelte Parkbank mit Lehne und Armlehnen

steel structure, seat and backrest made of wooden boards
structure en acier, assise et dossier en lames de bois
Stahlkonstruktion, Sitzfläche und Rückenlehne mit Holzbelattung

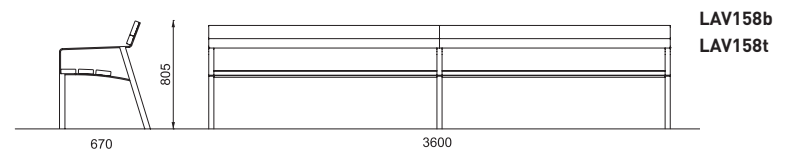
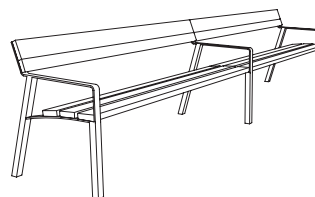

intervera

EN

The range of visually light benches supported by two legs in the longitudinal axis. Subtle yet sufficiently resistant structure supports lamellas made of solid wood or steel/stainless steel rounds. The bench can be installed separately one by one or to create continuous line of elegant seating element. Lowered quantity of legs does not bring only elegance but it also enables easier assembly and maintenance of the space under the bench.

Steel structure treated with zinc coating and powder coating, boards made of solid wood or zinc and powder coated steel rounds or stainless steel rounds. In-ground anchoring.

FR

Séries de bancs visuellement légers qui reposent sur deux pieds d'extrémité centrés. La structure est subtile mais non moins solide. Quant à l'assise et au dossier, ils peuvent être en bois, en ronds d'acier ou encore en ronds d'acier inoxydable. Le banc peut être isolé ou alors combiné avec d'autres éléments offrant une illusion d'infini. Le nombre limité de pieds apporte non seulement l'élégance mais facilite aussi l'installation ainsi que la maintenance à des accès difficiles.

Structure en acier zingué et traité avec une couche de peinture poudre polyester cuite au four, lames en bois massif ou en ronds d'acier ou d'acier inoxydable. Scellement à enfouir.

DE

Eine Reihe an optisch leichten Bänken. Die dezente und trotzdem stabile Konstruktion trägt die Massivholzlatten oder Rundstäbe aus Stahl bzw. Edelstahl. Die Bänke können unabhängig voneinander aufgestellt oder in einer unendlichen Linie zu einem eleganten Sitzelement verbunden werden. Die begrenzte Anzahl an Füßen verleiht Eleganz und gewährleistet eine einfache Montage und Wartung an den Flächen unter der Bank.

Die verzinkte Stahlkonstruktion ist mit Pulvereinbrennlack beschichtet. Die Platten sind aus Massivholz, der Rundstahlrost aus Stahl oder Edelstahl. Zur Verankerung unter dem Pflaster.





b – pine wood / bois de pin / Kiefernholz
t – tropical wood / bois tropical / Tropenholz
n – stainless steel / inox / Edelstahl

y – Resysta material, see the page 248
y – Resysta, page 248
y – Resysta Werkstoff, siehe S. 248

LVR156 / 157

Park bench on central leg with backrest and armrests
Banc de parc sur pieds centrés avec dossier et accoudoirs
Parkbank auf zentralem Fuß mit Lehne und Armlehnen

steel structure, both seat and backrest made of wooden boards
structure en acier, assise et dossier en lames de bois
Stahlkonstruktion, Sitzfläche und Rückenlehne mit Holzbelattung

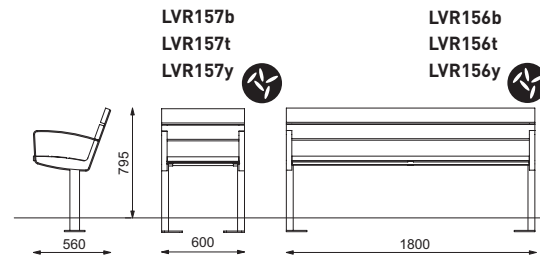
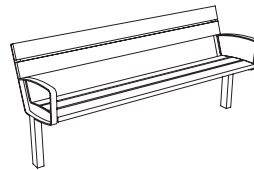

→ mmcite.com

LVR196 / 197 / 198

A modular kit of extended bench on central leg with backrest and armrests
Banc modulaire sur pieds centrés avec dossier et accoudoirs
Modular verlängerte Bank auf zentralem Fuß mit Lehne und Armlehnen

steel structure, both seat and backrest made of wooden boards
structure en acier, assise et dossier en lames de bois
Stahlkonstruktion, Sitzfläche und Rückenlehne mit Holzbelattung

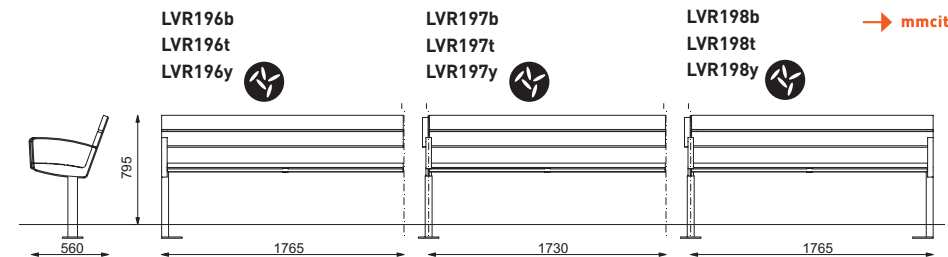
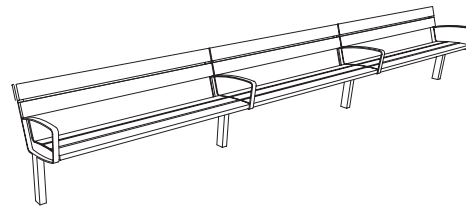

→ mmcite.com

LVR256 / 257

Park bench on central leg with backrest and armrests
Banc de parc sur pieds centrés avec dossier et accoudoirs
Parkbank auf zentralem Fuß mit Lehne und Armlehnen

steel structure, both seat and backrest made of steel or stainless steel rounds
structure en acier, assise et dossier en ronds d'acier ou d'acier inoxydable
Stahlkonstruktion, Sitzfläche und Rückenlehne Rost aus Stahl- oder Edelstahlrundstäben

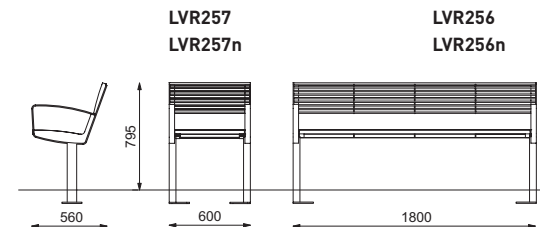
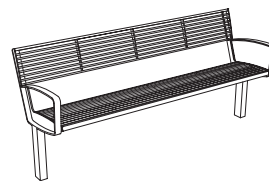

→ mmcite.com

LVR296 / 297 / 298

A modular kit of extended bench on central leg with backrest and armrests
Banc modulaire sur pieds centrés avec dossier et accoudoirs
Modular verlängerte Bank auf zentralem Fuß mit Lehne und Armlehnen

steel structure, both seat and backrest made of steel or stainless steel rounds
structure en acier, assise et dossier en ronds d'acier ou d'acier inoxydable
Stahlkonstruktion, Sitzfläche und Rückenlehne Rost aus Stahl- oder Edelstahlrundstäben

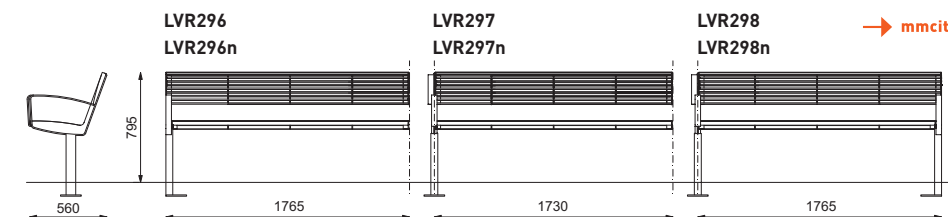
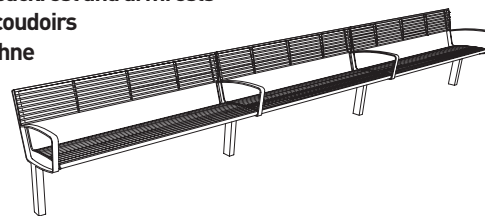

→ mmcite.com

intervera



b – pine wood / bois de pin / Kiefernholz
 t – tropical wood / bois tropical / Tropenholz
 n – stainless steel / inox / Edelstahl



ergonomically designed for elderly people
 ergonomie adaptée aux seniors
 Senioren angepasste Ergonomie

LVR356 / 357

Park bench on the central leg with backrest and armrests,
 ergonomics modified for elderly people
 Banc sénior sur pieds centrés avec dossier et accoudoirs
 Parkbank auf zentralem Fuß mit Lehne und Armlehnen, Senioren
 angepasste Ergonomie

steel structure, seat and backrest made of wooden boards
 structure en acier, assise et dossier en lames de bois
 Stahlkonstruktion, Sitz- und Rückenlehne mit Holzbelattung

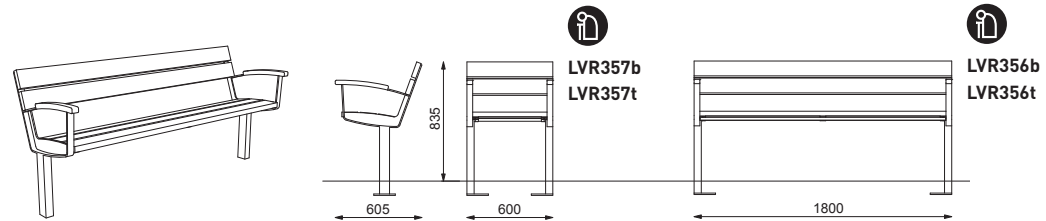

→ mmcite.com

LVR456 / 457

Park bench on the central leg with backrest and armrests,
 ergonomics modified for elderly people
 Banc sénior sur pieds centrés avec dossier et accoudoirs
 Parkbank auf zentralem Fuß mit Lehne und Armlehnen,
 Senioren angepasste Ergonomie

steel structure, seat and backrest made of steel rounds
 structure en acier, assise et dossier en ronds d'acier ou d'acier inoxydable
 Stahlkonstruktion, Sitz- und Rückenlehne mit Rundstahlrost

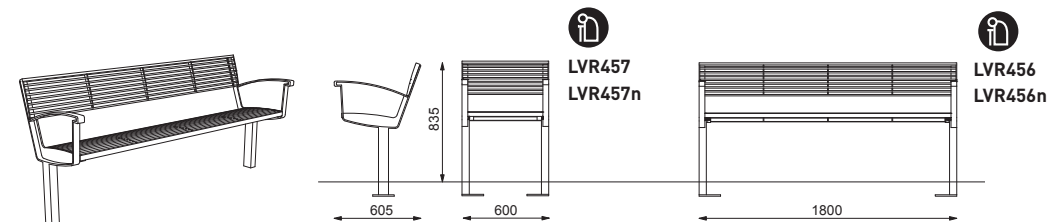

104 105
intervera

04.4.2017 rmmclite.com



Jubilee line
Platform 15

104 105



diva

EN

Newly remodelled, reborn. A bench with continuous wooden lamellas joining the seat and the backrest into an elegant unit. Highly resistant to vandalism and adverse weather conditions.

Steel structure treated with zinc coating and powder coating. Seat and backrest made of solid wood lamellas. The lamellas are firmly but invisibly connected to the steel structure. All four legs to be ground-mounted in an elegant way.

FR

La gamme Diva est revue et modernisée. Le banc est muni d'une série continue de lames en bois réunissant l'assise et le dossier pour constituer un ensemble élégant qui va trouver sa place dans tous les espaces publics. Le banc est particulièrement résistant au vandalisme et aux intempéries.

Structure en acier galvanisé, thermolaqué suivant les coloris de la gamme. L'assise et le dossier sont réalisés en lames de bois massif solidement mais non moins discrètement fixées à la structure porteuse. Les quatre pieds peuvent aisément être fixés au sol de façon invisible.

DE

Neu gestaltet, neu geboren. Die Parkbank mit durchgehenden Massivholzlatten. Die Sitzfläche und Rücklehne bilden eine elegante Einheit, die höchsten Sitzkomfort verspricht. Das Besondere für jeden öffentlichen Bereich. Hochbeständig gegen Vandalismus und Witterungseinflüsse.

Sitzfläche und Rückenlehne aus massiven Holzlamellen, die verdeckt und fest mit dem Traggerippe verbunden sind. Alle vier Füße kann man elegant in dem Untergrund verankern.





106 107
diva

04 / 2017 / mmcite.com

b – pine wood / bois de pin / Kiefernholz
r – acacia wood / bois de robinier / Robinienholz
t – tropical wood / bois tropical / Tropenholz

LD150 / 151

Park bench with backrest
Banc de parc avec dossier
Parkbank mit Lehne

steel structure, seat and backrest made of wooden lamellas
structure en acier, assise et dossier en lames de bois
Stahlkonstruktion, Sitzfläche und Rückenlehne mit Holzbelattung

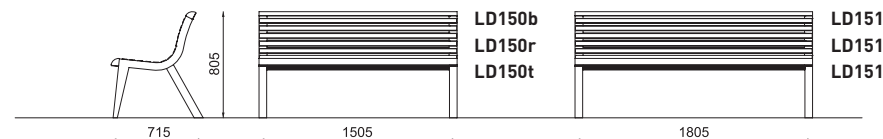

LD155 / 156

Park bench with backrest and armrests
Banc de parc avec dossier et accoudoirs
Parkbank mit Lehne und Armlehnen

steel structure, seat and backrest made of wooden lamellas
structure en acier, assise et dossier en lames de bois
Stahlkonstruktion, Sitzfläche und Rückenlehne mit Holzbelattung

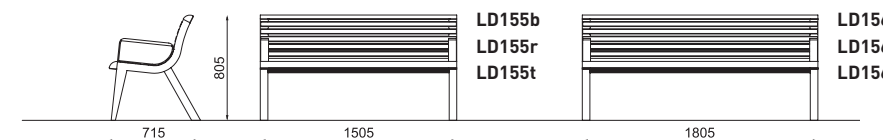
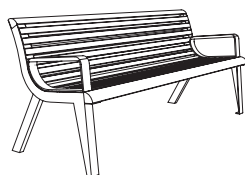

LD180 / 181

Two-sided park bench with backrest
Banc double face avec dossier
Doppelseitige Parkbank mit Lehne

steel structure, seat and backrest made of wooden lamellas
structure en acier, assise et dossier en lames de bois
Stahlkonstruktion, Sitzfläche und Rückenlehne mit Holzbelattung

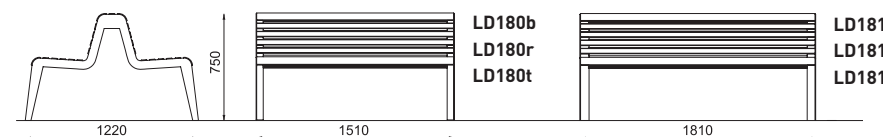
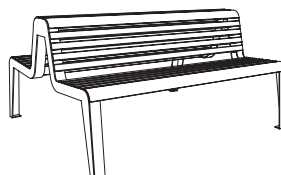

diva solo

EN

The finely-shaped and extremely comfortable body of the diva bench is set on a pair of austere legs, giving the bench a lightweight appearance and remarkable elegance. The lower quantity of legs simplifies the maintenance. The design allows to form continuous lines of seating, with a backrest or even without it. Armrests can be placed not only at the ends, but anywhere on the seat. An interesting model is a new version for elderly people – the ergonomics have been adapted and the special armrests for easier standing up have been chosen. Fully-steel models with steel or stainless steel rounds have been also developed. This strong and durable design allows to offer an extended 2,5 m long bench.

Steel structure treated with zinc coating and powder coating, seat and backrest made of solid wood. Optionally, the whole seat and backrest in steel or stainless steel. Both legs to be anchored into the ground.

FR

Le corps tout en finesse et extrêmement confortable du banc diva a été placé sur deux pieds sobres pour donner au banc un aspect de légèreté et une remarquable élégance. Le nombre réduit de pieds facilite l'entretien. Le design permet de constituer des ensembles ininterrompus, que ce soit dans la version avec dossier ou dans la version sans dossier. Des accoudoirs peuvent être placés non seulement aux extrémités, mais encore n'importe où sur l'assise. Une nouvelle version pour personnes âgées est également proposée. Elle est caractérisée par une ergonomie adaptée et la possibilité de choisir un accoudoir spécial permettant de se lever plus facilement. De nouvelles versions entièrement en métal, avec une grille en acier ou en acier inoxydable, sont proposées. Ce design robuste et résistant permet également un banc de plus grande longueur 2,5 m.

Le piètement en acier est revêtu d'une peinture en poudre. Le siège et le dossier formant un ensemble sont composés de lames de bois robustes masquées mais solidement raccordés au châssis support. En option, le siège et le dossier peuvent être réalisés sous la forme d'une grille en acier ou en acier inoxydable. Les deux pieds peuvent être ancrés dans le sol d'une manière élégante.

DE

Der zart geformte und außergewöhnlich komfortable Korpus der Parkbank Diva mit zwei Füßen, verleiht der Sitzbank eine leichte Optik, sowie besondere Eleganz. Die geringe Anzahl der Füße erleichtert die Wartung. Die Konstruktion ermöglicht es, unendliche Bänder zu bilden und zwar in der Version sowohl mit, als auch ohne Rückenlehne. Die Armlehnen können nicht nur seitlich, sondern an jeder beliebigen Stelle am Sitz angebracht werden. Eine Besonderheit ist die Version für Senioren – der besonderen Ergonomie angepasst, auch mit spezieller Armlehne, die das Aufstehen erleichtert. Als Neuheit bieten wir Varianten gänzlich aus Metall mit Stahl- oder Edelstahlrost an. Diese feste und robuste Ausführung ermöglicht auch eine auf 2,5 m verlängerte Parkbank anzubieten.

Verzinkte Stahlkonstruktion ist mit Pulvereinbrennlack beschichtet. Der Sitz und die Rückenlehne sind in einem Stück aus massiven Holzlamellen gefertigt, die verdeckt, jedoch fest mit dem Traggerippe verbunden sind. Wahlweise kann das Ganze des Sitzes und der Rückenlehne aus Stahl- oder Edelstahlrost erstellt werden. Beide Füße können sehr elegant im Boden verankert werden.

Czech
Grand Design
Producer
of the Year
2012



LDS111

Park bench on a central leg
Banc de parc sur pieds centrés
Parkbank auf zentralem Fuß

steel structure, seat made of wooden lamellas
structure en acier, assise en lames de bois
Stahlkonstruktion, Sitzfläche mit Holzbelattung

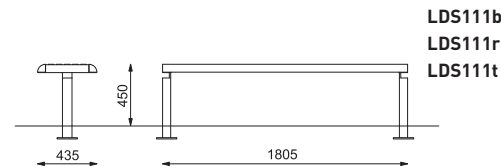
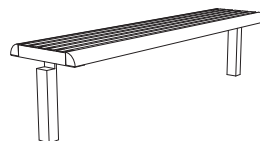

LDS111b
LDS111r
LDS111t

b – pine wood / bois de pin / Kiefernholz
r – acacia wood / bois de robinier / Robinienholz
t – tropical wood / bois tropical / Tropenholz
 *ergonomically designed for elderly people*
ergonomie adaptée aux seniors
Senioren angepasste Ergonomie

108 109
diva solo

LDS151 / 152

Park bench on a central leg with backrest
Banc de parc sur pieds centrés avec dossier
Parkbank auf zentralem Fuß mit Lehne

steel structure, seat and backrest made of wooden lamellas
structure en acier, assise et dossier en lames de bois
Stahlkonstruktion, Sitzfläche und Rückenlehne mit Holzbelattung

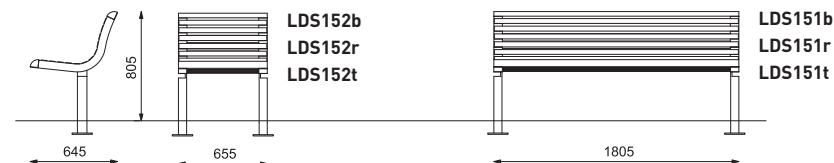
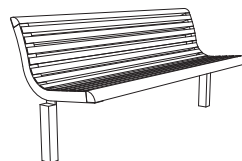

LDS152b
LDS152r
LDS152t

LDS151b
LDS151r
LDS151t

LDS156 / 157

Park bench on a central leg with backrest and armrests
Banc de parc sur pieds centrés avec dossier et accoudoirs
Parkbank auf zentralem Fuß mit Lehne und Armlehnen

steel structure, seat and backrest made of wooden lamellas
structure en acier, assise et dossier en lames de bois
Stahlkonstruktion, Sitzfläche und Rückenlehne mit Holzbelattung

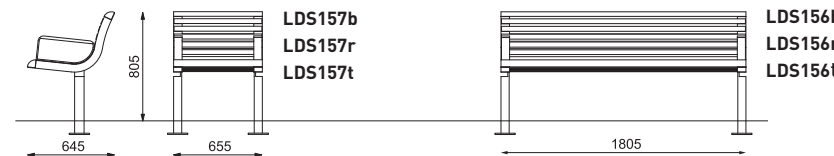
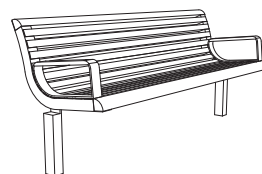

LDS157b
LDS157r
LDS157t

LDS156b
LDS156r
LDS156t

LDS356 / 357

Park bench on a central leg with backrest and armrests
Banc de parc sur pieds centrés avec dossier et accoudoirs
Parkbank auf zentralem Fuß mit Lehne und Armlehnen

steel structure, seat and backrest made of wooden lamellas
structure en acier, assise et dossier en lames de bois
Stahlkonstruktion, Sitzfläche und Rückenlehne mit Holzbelattung

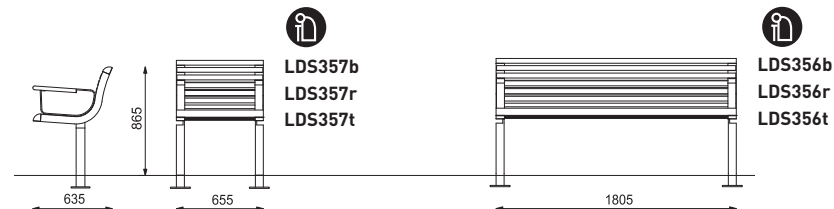
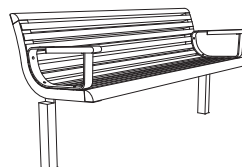

LDS357b
LDS357r
LDS357t

LDS356b
LDS356r
LDS356t

diva solo



LDS123 / 124 / 125

Modular benches on a central leg Banc modulaire sur pieds centrés Verlängertes Bankmodul auf zentralem Fuß

steel structure, seats made of wooden lamellas
structure en acier, assise en lames de bois
Stahlkonstruktion, Sitzfläche mit Holzbelattung

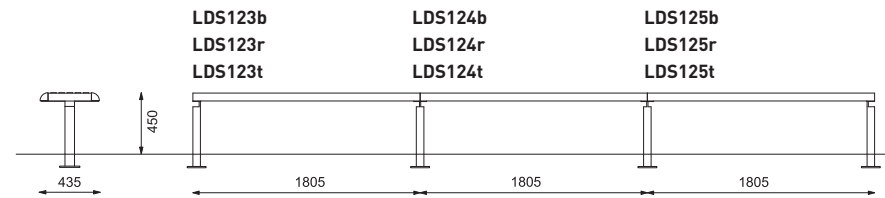
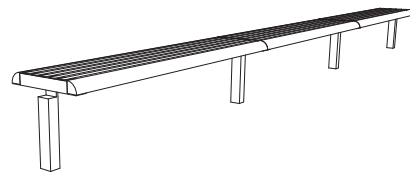

LDS163 / 164 / 165

Modular benches on a central leg with backrest Banc modulaire sur pieds centrés avec dossier Verlängertes Bankmodul auf zentralem Fuß

steel structure, seats and backrests made of wooden lamellas
structure en acier, assise et dossier en lames de bois
Stahlkonstruktion, Sitzfläche und Rückenlehne mit Holzbelattung

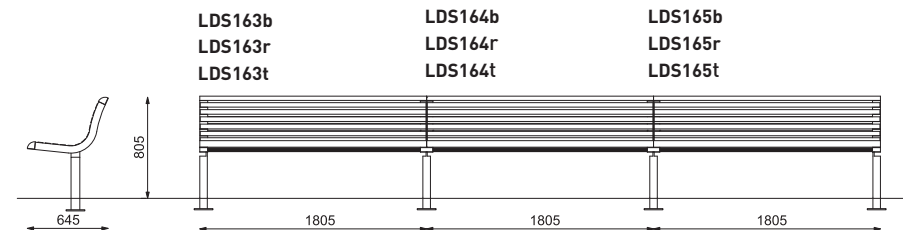
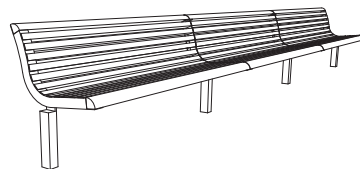



110 111
diva solo

b – pine wood / bois de pin / Kiefernholz
r – acacia wood / bois de robinier / Robinienholz
t – tropical wood / bois tropical / Tropenholz
n – stainless steel / inox / Edelstahl

LDS211 / 212

Park bench on a central leg
Banc de parc sur pieds centrés
Parkbank auf zentralem Fuß

steel structure, seat made of steel or stainless steel pipes
structure en acier, assise en tubes d'acier ou d'acier inoxydable
Stahlkonstruktion, Sitz besteht aus Stahl- oder Edelstahlrohren

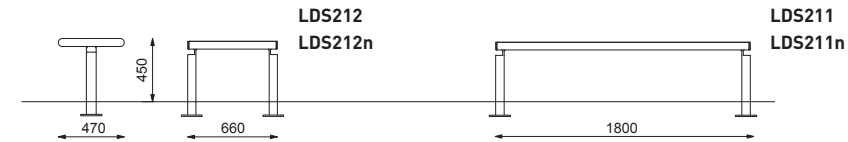

→ mmcite.com

LDS213

Park bench on a central leg
Banc de parc sur pieds centrés
Parkbank auf zentralem Fuß

steel structure, seat made of steel or stainless steel pipes
structure en acier, assise en tubes d'acier ou d'acier inoxydable
Stahlkonstruktion, Sitz besteht aus Stahl- oder Edelstahlrohren

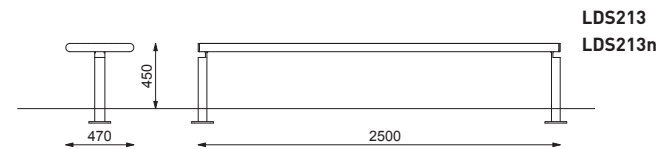
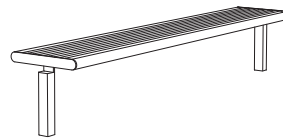

→ mmcite.com

LDS251 / 252

Park bench on a central leg with backrest
Banc de parc sur pieds centrés avec dossier
Parkbank auf zentralem Fuß mit Lehne

steel structure, seat and backrest made of steel or stainless steel pipes
structure en acier, assise et dossier en tubes d'acier ou d'acier inoxydable
Stahlkonstruktion, Sitz besteht aus Stahl- oder Edelstahlrohren

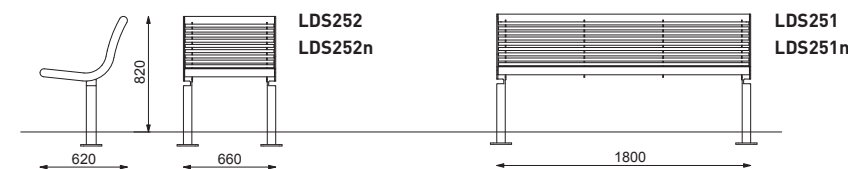
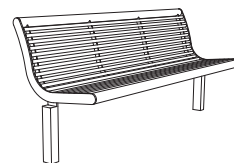

→ mmcite.com

LDS253

Park bench on a central leg with backrest
Banc de parc sur pieds centrés avec dossier
Parkbank auf zentralem Fuß mit Lehne

steel structure, seat and backrest made of steel or stainless steel pipes
structure en acier, assise et dossier en tubes d'acier ou d'acier inoxydable
Stahlkonstruktion, Sitz besteht aus Stahl- oder Edelstahlrohren

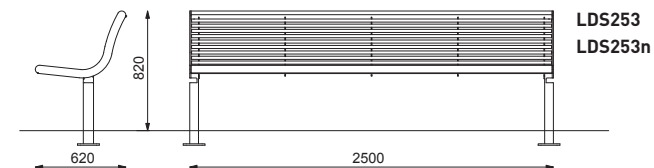
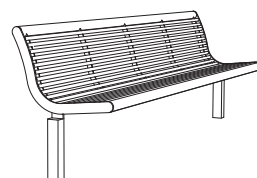

→ mmcite.com

blocq

EN

A massive block supported by sharp spikes – particularly this contrast has the best effect in a public space. The effect is emphasized by the generous proportions of the bench. These proportions are even more underlined if several modules are lined up creating long rows. There is a monumentally simple backless variant as well as a practical and comfortable version with backrest with conically shaped single seats. Another special feature is a two color steel base offered in 6 color combinations. Both practical and attractive accessory for the benches with backrest is a durable steel table intended to place a drink, laptop or book. The contrast color of the table also brings a playful element into this bench. The built-in USB charger might be handy for those who like to stay outside a little longer. The LED backlight available for whole blocq product range comes to the fore in the evening.

Massive steel frame treated with zinc coating and powder coating. Wooden lamellas and boards form the seating and the backrest. They are connected to the steel structure in an invisible way.

FR

Un bloc massif reposant sur des pointes élancées, c'est exactement ce contraste qui impressionne le plus dans un espace public. Les proportions généreuses, avec de longues bandes obtenues par repliage de plusieurs modules, soulignent également cet effet. Il existe une variante extrêmement simple, sans dossier, et une variante pratique et confortable avec dossier, toutes deux pouvant également être placées opposées l'une par rapport à l'autre. Cette série de modèles est complétée par des sièges simples de forme conique. Autre caractéristique particulière, une structure en acier en deux couleurs qui est proposé en 6 combinaisons de couleurs. Accessoire à la fois pratique et attrayant, pour les bancs avec dossier, une table en acier de grande résistance permet de placer une boisson, un ordinateur portable ou un livre. La couleur de la table, en contraste avec celle du banc, apporte également une touche de jovialité à ce banc. Le chargeur USB intégré constituera un élément pratique pour les personnes souhaitant rester dehors un peu plus longtemps. Le rétroéclairage à LED, disponible pour toute la gamme de produits blocq, fait apparaître le banc en point de mire le soir.

Les piètements massifs, des même que les supports des dossiers, sont réalisés en acier galvanisé avec revêtement à la poudre. Le siège et le dossier sont composés de lames et de lamelles de bois et ils sont raccordés de manière masquée au châssis support.

DE

Ein massiver Block auf scharfen Spitzen gelagert, genau dieser Kontrast sticht in einem öffentlichen Raum am besten heraus. Diese Wirkung unterstreichen auch die großzügigen Proportionen, die in langen Streifen aus mehreren Modulen zusammengelegt sind. Es gibt prachtvoll, doch einfache Varianten ohne Rückenlehne, sowie praktische und komfortable Ausführungen mit der Rückenlehne, die auch in die Gegenrichtung platziert werden können. Diese Modelreihe wird durch trapezförmige Einzelsitze ergänzt. Eine Spezialität ist das zweifarbige Lackieren des Stahlsockels, welcher in sechs verschiedenen Farben angeboten wird. Die Bänke mit einer Lehne können mit beständigen stählernen Tischen ausgestattet werden, die zum Abstellen vom Getränk, Laptop oder einem Buch dienen. Diese Tische können in einer abstechenden Farbe auch zum verspielten Akzent werden. Die Variante mit dem USB-Charger kann zu einem gewandten Partner werden, wenn man draußen länger verweilen will. Am Abend kommt auch die LED-Unterbeleuchtung zur Geltung. Sie ist bei allen Modellen der Reihe Blocq erhältlich.

Massive Tragfüße, genauso wie die Rückenlehnhalterungen sind aus verzinktem Stahl mit Pulvereinbrennlack beschichtet. Der Sitz und die Rückenlehne bestehen aus Holzlamellen und Platten, die mit der tragenden Konstruktion verdeckt verbunden sind.



As awarded by The Chicago Athenaeum: Museum of Architecture and Design.

Design: David Karásek

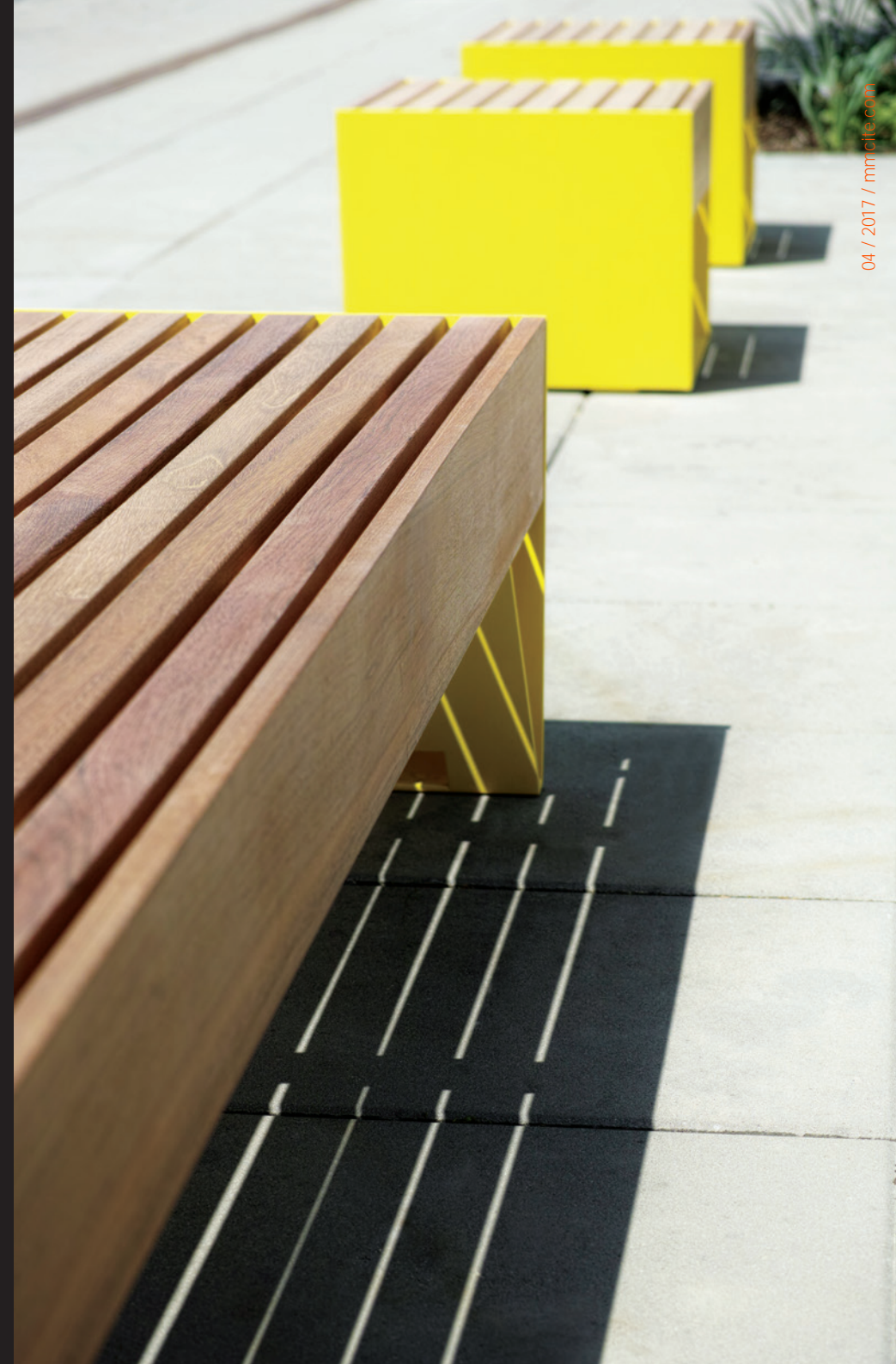



112 113
blocq

04 / 2017 / mmcite.com

blocq



LBQ112

Stool Tabouret Hocker

seat made of solid boards and lamellas, steel legs
assise en lames de bois, structure en acier
Sitz aus massiven Platten und Lamellen, Stahlfüße

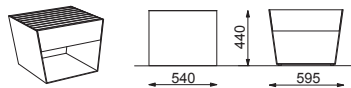

LBQ112b
LBQ112t

NEW 2017



LBQ110

Park bench Banc de parc Parkbank

seat made of solid boards and lamellas, steel legs
assise en lames de bois, structure en acier
Sitz aus massiven Platten und Lamellen, Stahlfüße

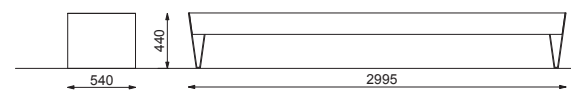
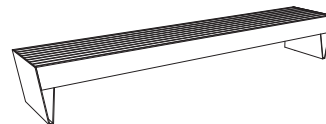

LBQ110b
LBQ110t

NEW 2017

LBQ210

Park bench Banc de parc Parkbank

seat made of solid boards and lamellas, steel legs
assise en lames de bois, structure en acier
Sitz aus massiven Platten und Lamellen, Stahlfüße

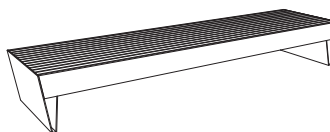

LBQ210b
LBQ210t



NEW 2017



114 115 blocq

04 / 2017 / mmcite.com

b – pine wood / bois de pin / Kiefernholz
t – tropical wood / bois tropical / Tropenholz

-  bicolour steel frame / cadre en acier en deux couleurs / zweifarbige Konstruktion
-  USB charger / Chargeur USB / Stromversorgung über USB
-  with lighting / éclairé / mit Beleuchtung

LBQ150

NEW 2017

Park bench with backrests Banc de parc avec dossier Parkbank mit Lehne

seat made of solid board and lamellas, the backrests made of solid board, steel legs

assise en lames de bois, dossier en plateau de bois massif, structure en acier

Sitz aus massiven Platten und Lamellen, die Rückenlehne aus massiven Platten, Stahlfüße

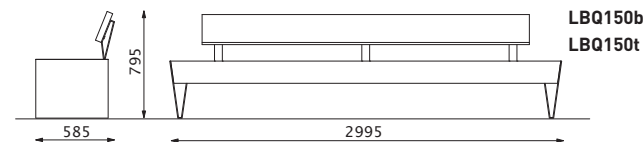
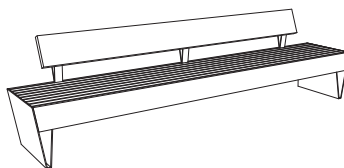

LBQ150b
LBQ150t

LBQ150-10 / 150-30

NEW 2017

Park bench with backrests Banc de parc avec dossier Parkbank mit Lehne

seat made of solid board and lamellas, the backrests made of solid board, steel legs / integrated table / steel sheet

assise en lames de bois, dossier en plateau de bois massif, structure en acier / table intégrée / tôle d'acier

Sitz aus massiven Platten und Lamellen, die Rückenlehne aus massiven Platten, Stahlfüße / integrierter Tisch aus Blech

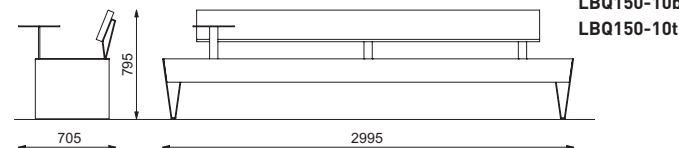
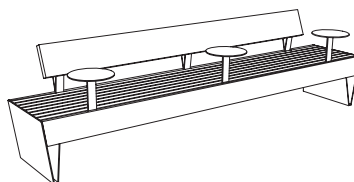

LBQ150-10b
LBQ150-10t

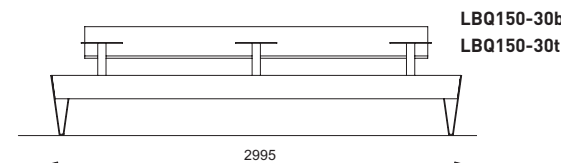

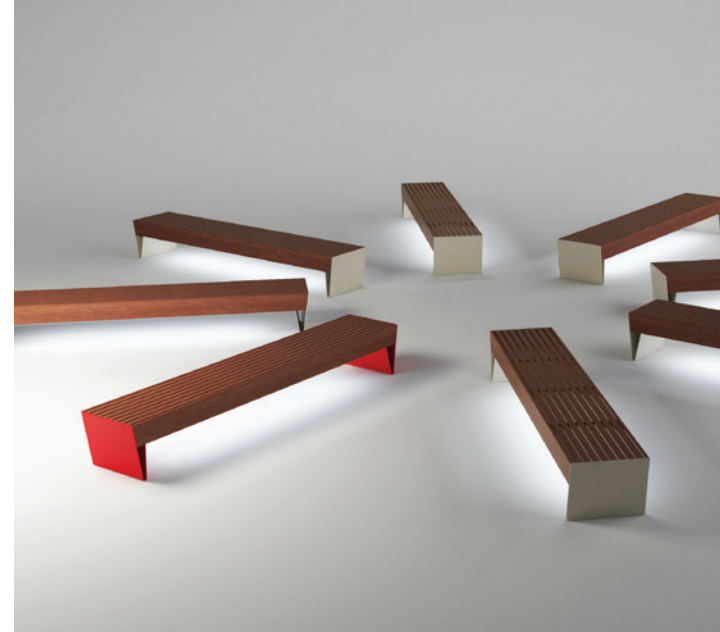

LBQ150-30b
LBQ150-30t

blocq



b – pine wood / bois de pin / Kiefernholz
t – tropical wood / bois tropical / Tropenholz

 bicolour steel frame / cadre en acier en deux couleurs / zweifarbige Konstruktion

 USB charger / Chargeur USB / Stromversorgung über USB

 with lighting / éclairé / mit Beleuchtung

LBQ170

NEW 2017

Park bench with backrests Banc de parc avec dossier Parkbank mit Lehne

seat made of solid boards and lamellas, the backrests made of solid boards, steel legs

assise en lames de bois, dossier en plateau de bois massif, structure en acier

Sitz aus massiven Platten und Lamellen, die Rückenlehne aus massiven Platten, Stahlfüße

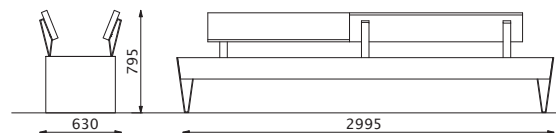
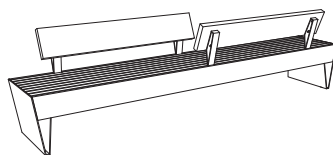

   → mmcite.com

LBQ170b
LBQ170t

LBQ170-20

NEW 2017

Park bench with backrests Banc de parc avec dossier Parkbank mit Lehne

seat made of solid boards and lamellas, the backrests made of solid boards, steel legs / integrated table / steel sheet

assise en lames de bois, dossier en plateau de bois massif, structure en acier / table intégrée / tôle d'acier

Sitz aus massiven Platten und Lamellen, die Rückenlehne aus massiven Platten, Stahlfüße / integrierter Tisch aus Blech

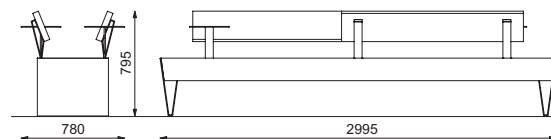
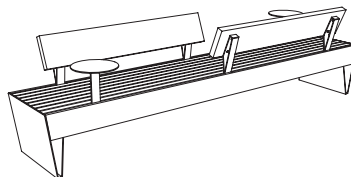

   → mmcite.com

LBQ170-20b
LBQ170-20t

LBQ120 / 121 / 122

NEW 2017

Extended park bench Banc rallongé Verlängerte Parkbank

seat made of solid boards and lamellas, steel legs

assise en lames de bois, structure en acier

Sitz aus massiven Platten und Lamellen, Stahlfüße

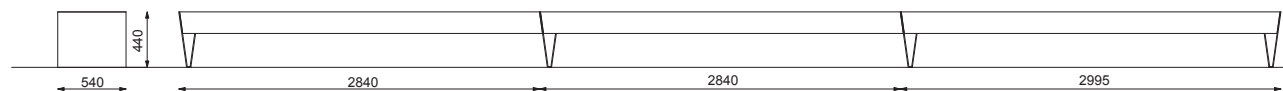
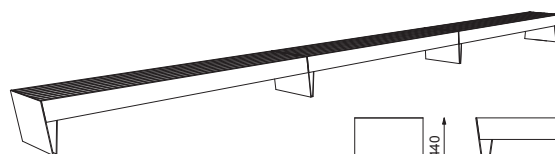

LBQ120b
LBQ120t

LBQ121b
LBQ121t

LBQ122b
LBQ122t

   → mmcite.com



116 117
blocq

04 / 2017 / mmclite.com

eBlocq

NEW 2017

EN

Park bench with integrated six lockable boxes follows the successful design range blocq. eBlocq is not unsightly storage but rather seating element with extended functions. The clever and great design is based on smart cities concept. It will be handy for those who use electric bicycles for their everyday errands in the city while it will serve as an ordinary bench for others. Supporting e-mobility, it can become part of infrastructure around schools, sport and hotel resorts or restaurants.

Galvanized steel structure with aluminium elements and hardwood seat shelter six lockable boxes with integrated 230V socket for recharging the electric bicycle batteries and a USB socket for phone or tablet charging. Each box is illuminated and is designed for storing standard bicycle helmet. The bench has also external USB socket for charging the phone outside the lockable boxes.

FR

Ce banc de parc intégrant six caissons verrouillables vient dans le prolongement de la gamme blocq au design couronné de succès. eBlocq n'est pas un simple rangement, mais plutôt et en particulier un siège aux fonctions étendues. Son design, tant astucieux que génial, repose sur le concept smart cities. Il sera pratique pour les personnes utilisant le vélo électrique pour faire leurs courses quotidiennes en ville, tandis qu'il sera pour les autres un banc comme un autre. Au service de l'e-mobilité, il peut devenir partie intégrante de l'infrastructure entourant les écoles, les complexes sportifs et hôteliers ou les restaurants.

La structure en acier galvanisé, avec des éléments en aluminium et une assise en bois, abrite six caissons verrouillables intégrant une prise 230 V pour recharger les batteries des vélos électriques, de même qu'une prise USB pour recharger le téléphone ou la tablette. Chaque caisson est éclairé et conçu pour ranger les casques de cyclistes standard. Le banc comporte lui aussi une prise USB externe pour recharger le téléphone en dehors des caissons verrouillables.

DE

Sechs verschliessbare Boxen, welche in die Parkbank integriert sind, ergänzen die erfolgreiche Reihe Blocq. Kein unansehnlicher Schrank, sondern eine Sitzgelegenheit mit einer erweiterten Funktion. Das Konzept Smart Cities in seiner wirklich cleveren Erscheinung und im ausgezeichneten Design. In der Stadt ist es für alle E-Bike Fahrer praktisch, die etwas am Amt erledigen wollen und für alle anderen ist es eine gewöhnliche Bank. In der Schule, in Sport- oder Hotelanlagen oder in Restaurants in der Nähe von Fahrradwegen kann sie ein Teil der Infrastruktur zu der Unterstützung der E-Mobilität werden.

Verzinkte Stahlkonstruktion mit einer Reihe von Aluminiumbestandteilen und Sitzfläche aus Hartholz. Sechs verschließbar Abteile sind mit 230 V-Steckdosen für das Batterieaufladung der E-Bikes und mit USB-Steckern für die Aufladung von Handys oder Tablets. Jede Box ist für eine einfachere Handhabung beleuchtet und genügend gross, um einen Fahrradhelm verwahren. Die Bank ist weiter noch mit einem USB-Charger für die Aufladung von Handys ausserhalb der verschließbaren Fächer versehen.





EBQ110-01

Park bench with integrated lockable storage boxes
Banc de parc intégrant six caissons de rangement verrouillables
Parkbank mit verschließbaren Aufbewahrungsboxen

combination of steel and aluminium structure, hardwood lamellas, storage boxes / with cylindrical locking mechanism

structure combinant l'acier et l'aluminium, lamelles en bois, caissons de rangement / avec mécanisme de verrouillage cylindrique

kombinierte Konstruktion aus Stahl- Aluminium, Holzlamellen, Boxen / Verschließen mit Zylinderschlössern

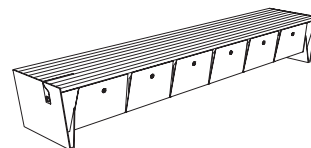

EBQ110-02

Park bench with integrated lockable storage boxes
Banc de parc intégrant six caissons de rangement verrouillables
Parkbank mit verschließbaren Aufbewahrungsboxen

combination of steel and aluminium structure, lamellas, storage boxes / with combination locking mechanism

structure combinant l'acier et l'aluminium, lamelles en bois, caissons de rangement / avec mécanisme de verrouillage combiné

kombinierte Konstruktion aus Stahl- Aluminium, Holzlamellen, Boxen / Verschliessen mit Zahlenschlössern

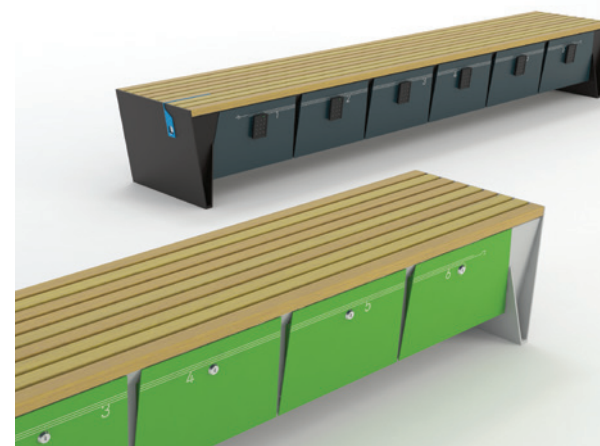
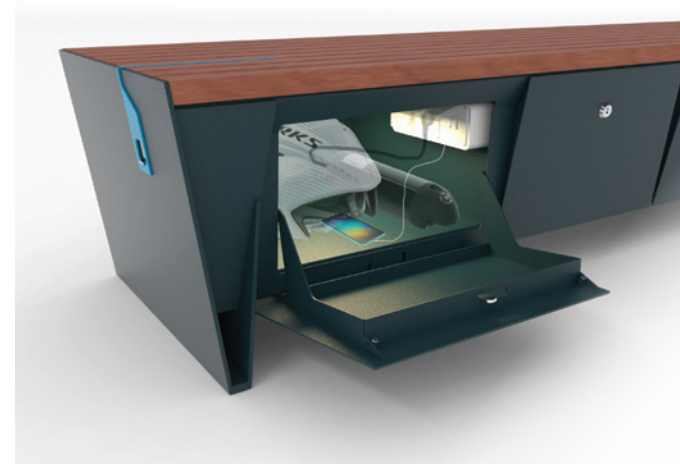
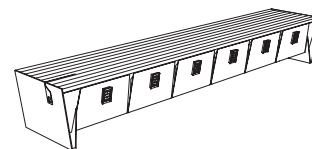

118 119
eblocq

04 / 2017 / mmcite.com

b – pine wood / bois de pin / Kiefernholz
r – acacia wood / bois de robinier / Robinienholz
t – tropical wood / bois tropical / Tropenholz

 e-bike charging
alimentation pour vélos électriques
Stromladung für E-Bikes

 USB charger
Chargeur USB
Stromversorgung über USB

EBQ110-01b
EBQ110-01r
EBQ110-01t

  → mmcite.com

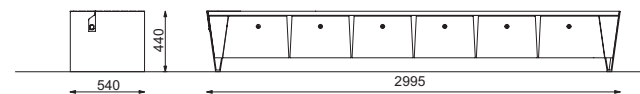

EBQ110-02b
EBQ110-02r
EBQ110-02t

  → mmcite.com

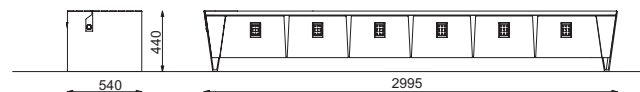

brunea

EN

This range of benches with sophisticated modern design brings elegance into every outdoor and indoor space. Even though the visual lightness is persevered, the overall resistance is a matter of course. Models with lamellas of straight or curved layouts enable an interesting composition of the whole sets.

Steel structure treated with zinc and powder coating. Seat and backrest made of solid wood lamellas which are firmly connected to the steel structure in an invisible way. All legs to be elegantly anchored onto the ground.

FR

La gamme de bancs Brunea, d'un design moderne et évolué, apporte une touche d'élégance dans tous les espaces extérieurs et intérieurs. La solidité de l'ensemble est flagrante, même si le banc est visuellement léger. Les variantes avec des lames transversales droites ou courbées offrent des possibilités intéressantes de compositions.

Structure en acier galvanisé, thermolaqué suivant les coloris de la gamme. L'assise et le dossier sont réalisés en lames de bois massif qui sont solidement mais non moins discrètement fixées à l'ossature. Les quatre pieds peuvent aisément être fixés au sol de façon invisible.

DE

Diese Reihe von Bänken mit ihrem modernen Design bringt Eleganz in jeden Außen- und Innenraum. Trotz des optisch leichten Erscheinungsbildes ist höchste Stabilität gewährleistet. Mit den Varianten, die quer gerichtete Lamellen haben – gerade oder geschwungen – können originelle modulare Gestaltungen geschaffen werden.

Verzinkte Stahlkonstruktion ist mit Pulvereinbrennlack beschichtet. Sitzfläche und Rückenlehne aus massiven Holzlamellen, die verdeckt, jedoch fest mit dem Traggerippe verbunden sind. Alle vier Füße kann man elegant im Boden verankern.

Design: David Karásek, Radek Hegmon



120 121
brunea



brunea



LB111

Park bench
Banc de parc
Parkbank

steel structure, seat made of wooden lamellas
structure en acier, assise en lames de bois
Stahlkonstruktion, Sitzfläche mit Holzbelattung

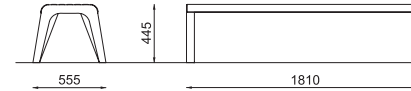
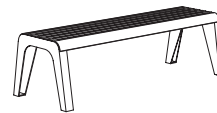

LB111b
LB111r
LB111t

LB156

Park bench with backrest and armrests
Banc de parc avec dossier et accoudoirs
Parkbank mit Lehne und Armlehnen

steel structure, seat and backrest made of wooden lamellas
structure en acier, assise et dossier en lames de bois
Stahlkonstruktion, Sitzfläche und Rückenlehne mit Holzbelattung

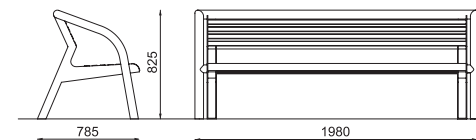
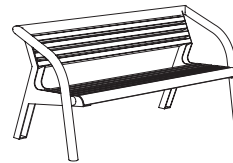

LB156b
LB156r
LB156t

LB311

Park bench
Banc de parc
Parkbank

steel structure, seat made of transverse wooden lamellas
structure en acier, assise en lames de bois transversaux
Stahlkonstruktion, Sitzfläche mit Holzbelattung

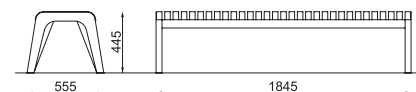
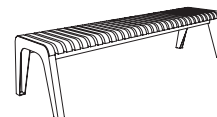

LB311b
LB311r
LB311t



122 123
brunea

b – pine wood / bois de pin / Kiefernholz
r – acacia wood / bois de robinier / Robinienholz
t – tropical wood / bois tropical / Tropenholz

LB351

Curved park bench
Banc de forme concave
Gebogene Parkbank

steel structure, seat made of transverse wooden lamellas
structure en acier, assise en lames de bois transversaux
Stahlkonstruktion, Sitzfläche mit Holzbelattung

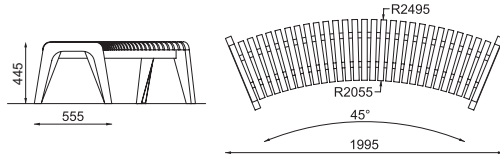
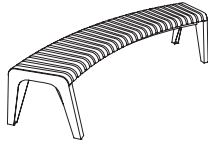

LB351b
LB351r
LB351t

LB331

Park bench with backrest and armrests
Banc de parc avec dossier et accoudoirs
Parkbank mit Lehne und Armlehnen

steel structure, seat made of transverse wooden lamellas
structure en acier, assise en lames de bois transversaux
Stahlkonstruktion, Sitzfläche mit Holzbelattung

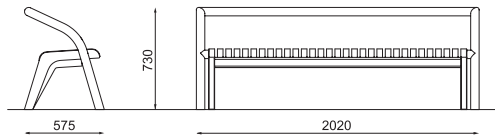
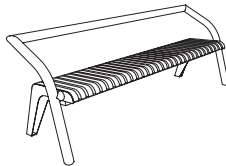

LB331b
LB331r
LB331t

LB371 / 376

Curved bench with backrest and armrests
Banc de forme concave avec dossier et accoudoirs
Gebogene Parkbank mit Lehne und Armlehnen

steel structure, seat made of transverse wooden lamellas
structure en acier, assise en lames de bois transversaux
Stahlkonstruktion, Sitzfläche mit Holzbelattung

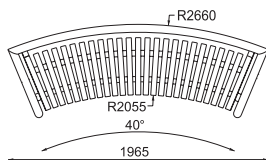
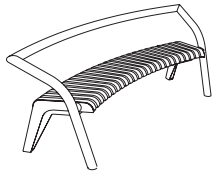

LB371b
LB371r
LB371t

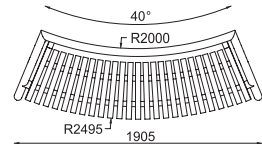
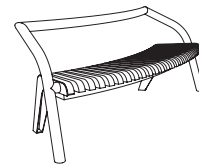

LB376b
LB376r
LB376t

radium

EN

Unique design of this product range is based on the aesthetics of bent steel sheet. This aspect has been persevered even when redesigned. High stiffness of steel structure and overall excellent resistance were achieved by sophisticated intersection of steel plates. Prolonged versions bring slighter elegance in all material options. The basic model of the whole-steel version with perforation represents the initial radium design the most. When combined with Citépin plastic plugs, it eliminates the disadvantage of cold steel for sitting. Wooden lamellas on the seat are still the most favourite and HPL (high pressure laminate) boards offer elegant smooth surface and possibility for graphical motives. Part of the product range is raised backrest. Another special feature is a two color steel base offered in 6 color combinations. Both practical and attractive accessory for the benches with backrest is a durable steel table intended to place a drink, laptop or book. The contrast color of the table also brings a playful element into this bench. The built-in USB charger might be handy for those who like to stay outside a little longer. The LED backlight available for whole radium product range comes to the fore in the evening. The radium product range includes also perch seat and litter bin.

Steel structure treated with zinc coating and powder coating. Seat made of wooden lamellas or HPL. Easily anchored onto the pavement.

FR

Le design original de cette gamme de produit a l'esthétique de la tôle d'acier pliée. Ce banc en acier doit sa grande rigidité et son excellente résistance à un ingénieux assemblage des composants. Les nouvelles versions rallongées permettent un style plus élancé, dans toutes les variantes de matériaux. La version de base tout acier avec une tôle perforée est la plus caractéristique du design radium. L'assise Citépin originale, supprime l'inconvénient de la froideur du métal lorsque l'on s'assoit, grâce à ses pastilles. Les lames de bois de l'assise sont classiques et éprouvées, le stratifié haute pression (HPL) excelle par l'élégance et la douceur de sa surface, avec la possibilité d'y intégrer des motifs graphiques. La gamme comprend un dossier relevé. Autre caractéristique particulière, une structure en acier en deux couleurs qui est proposé en 6 combinaisons de couleurs. Accessoire à la fois pratique et attrayant, pour les bancs avec dossier, une table en acier de grande résistance permet de placer une boisson, un ordinateur portable ou un livre. La couleur de la table, en contraste avec celle du banc, apporte également une touche de jovialité à ce banc. Le chargeur USB intégré constituera un élément pratique pour les personnes souhaitant rester dehors un peu plus longtemps. Le rétroéclairage à LED, disponible pour toute la gamme de produits radium, fait apparaître le banc en point de mire le soir. La gamme comprend un dossier relevé, mais également une corbeille et des bornes.

Structure en acier galvanisé, thermolaqué suivant les coloris de la gamme. L'assise est constituée d'une tôle d'acier ou de planches en bois, optionnellement d'une grille en tube d'acier. La fixation au sol est aisée.

DE

Das einzigartige Design dieser Reihe nutzt die Ästhetik des gekanteten Stahlblechs. Dies wurde auch bei gründlichem Redesign beibehalten. Durch die durchdachte Form des Stahlrahmens wird eine sehr stabile Konstruktion mit einer hohen Steifigkeit der Bank erreicht. Die neu vorgeschlagenen verlängerten Versionen bringen mehr an subtiler Eleganz in allen Materialvarianten. Die Grundvariante in Vollstahlausführung mit Punktperforierung bringt das Design von Radium am besten zum Ausdruck. In der Kombination mit der einmaligen Citépin Sitzfläche mit Kunststoffblenden eliminiert sich der Nachteil auf ansonst kühlem Metall zu sitzen und erhöht so wesentlich den Sitzkomfort. Die Holzlamellen der Sitzfläche sind eine überprüfte und immer noch gültige Klassik. Das HPL punktet mit seiner eleganten Glattheit und der Möglichkeit vom Anwenden verschiedener grafischen Muster. Diese Varianten bringen die Bank Projekten im Interieur näher. Ein Teil der Reihe ist auch eine erhöhte Sitzlehne. Eine Spezialität ist der zweifarbige Stahlsockel, der in sechs verschiedenen Farben angeboten wird. Die Bänke mit Lehne können mit beständigen stählernen Tischen ausgestattet werden, die zum Abstellen von einem Getränk, Laptop oder Buch dienen können. In einer abstechenden Farbe können die Tische zum verspielten Akzent werden. Die Variante mit dem USB-Charger kann gut gebraucht werden, wenn man draussen länger bleiben will. Am Abend kommt auch die LED-Unterbeleuchtung zur Geltung, die ist bei allen Modellen der Reihe Radium erhältlich ist.

Die Konstruktion besteht aus verzinktem und pulverbeschichtetem Stahlblech. Die Sitzfläche besteht aus Stahlblech oder aus Massivholzlamellen alternativ auch als Variante mit HPL erhältlich. Einfache Verankerung im Boden.



124 125
radium

www.radium.com



radium

DESIGN SET



Radium p. 194



LRA115

NEW 2017

Stool Tabouret Hocker

steel structure made of bent steel sheet,
seat made of wooden lamellas

structure en tôle d'acier pliée,
assise en lames de bois

Konstruktion aus gebogenem Stahlblech,
Sitzfläche mit Holzbelattung

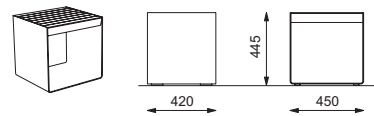

LRA115b
LRA115t
LRA115r



LRA130 / 131

NEW 2017

Park bench Banc de parc Parkbank

steel structure made of bent steel sheet, seat made of wooden lamellas

structure en tôle d'acier pliée, assise en lames de bois

Konstruktion aus gebogenem Stahlblech, Sitzfläche mit Holzbelattung

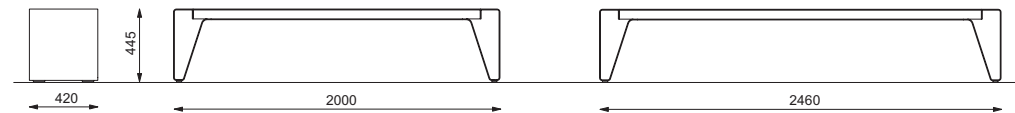
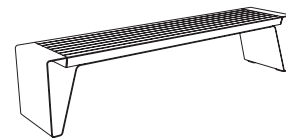

LRA130b
LRA130t
LRA130r

LRA131b
LRA131t
LRA131r



LRA135 / 136

NEW 2017

Park bench with separate seats Banc de parc avec assises séparées Parkbank mit Sitzsegmentierung

steel structure made of bent steel sheet,
seat made of wooden lamellas, with stainless steel components

structure en tôle d'acier pliée,
assise en lames de bois, composants séparateurs en acier inoxydable

Konstruktion aus gebogenem Stahlblech, Sitzfläche mit Holzbelattung,
Edelstahlbügel für die Sitzsegmentierung

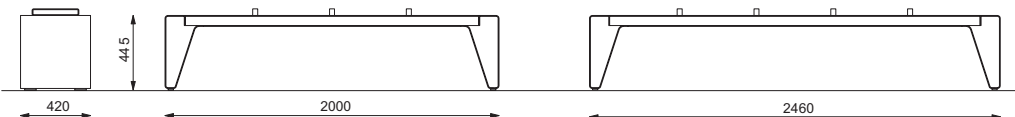
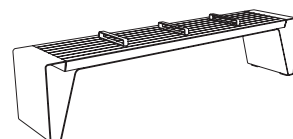

LRA135b
LRA135t
LRA135r

LRA136b
LRA136t
LRA136r





LRA450

**Stool
Tabouret
Hocker**

steel structure made of bent steel sheet, HPL seat
– a possibility to apply any graphic theme
structure en tôle d'acier pliée, assise en HPL
– la possibilité d'application de n'importe quel thème graphique
Konstruktion aus gebogenem Stahlblech, Sitzfläche
aus HPL Platte – individuell mit beliebigem Mustermotiv bedruckbar



**126 127
radium**

b – pine wood / bois de pin / Kiefernholz
r – acacia wood / bois de robinier / Robinienholz
t – tropical wood / bois tropical / Tropenholz

bicolour steel frame / cadre en acier en deux couleurs
zweifarbige Konstruktion

USB charger / Chargeur USB / Stromversorgung über USB

with lighting / éclairé / mit Beleuchtung

c – HPL individual decor
c – HPL décor individuel
c – HPL individuelles Dekor
(the possibility of application of any graphic theme)
(la possibilité d'application de n'importe quel thème graphique)
(die Möglichkeit jedes beliebige graphische Mustermotiv aufzudrucken)

HPL monochrome
HPL monochromatique
HPL einfarbig

NEW 2017

LRA461 / 466

**Park bench
Banc de parc
Parkbank**

steel structure made of bent steel sheet, HPL seat
– a possibility to apply any graphic theme
structure en tôle d'acier pliée, assise en HPL
– la possibilité d'application de n'importe quel thème graphique
Konstruktion aus gebogenem Stahlblech, Sitzfläche
aus HPL Platte – individuell mit beliebigem Mustermotiv bedruckbar

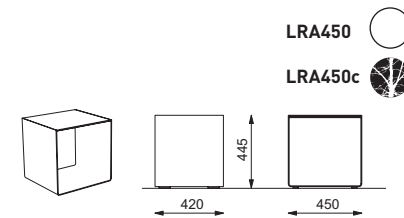
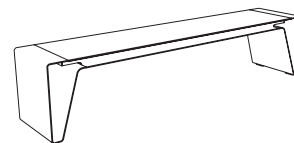

→ mmcite.com

NEW 2017

LRA462 / 467

**Park bench with separate seats
Banc de parc avec assises séparées
Parkbank mit Sitzsegmentierung**

steel structure made of bent steel sheet, HPL seat, with stainless steel components
– a possibility to apply any graphic theme
structure en tôle d'acier pliée, assise en HPL, composants séparateurs en acier inoxydable,
– la possibilité d'application de n'importe quel thème graphique
Konstruktion aus gebogenem Stahlblech, Sitzfläche aus HPL, Edelstahlbügel für die
Sitzsegmentierung, HPL Platte – individuell mit beliebigem Mustermotiv bedruckbar

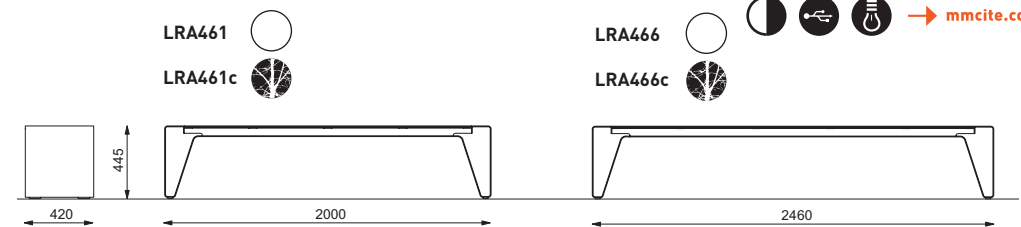
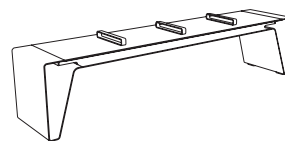

→ mmcite.com

NEW 2017



→ mmcite.com

radium

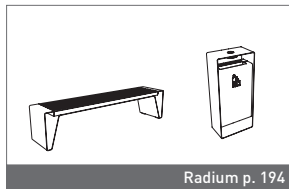

Radium p. 194



LRA160

NEW 2017

Park bench with backrest
Banc de parc avec dossier
Parkbank mit Lehne

steel structure made of bent steel sheet, seat and backrest made of wooden lamellas
structure en tôle d'acier pliée, assise et dossier en lames de bois
Konstruktion aus gebogenem Stahlblech, Sitzfläche und Rückenlehe mit Holzbelattung

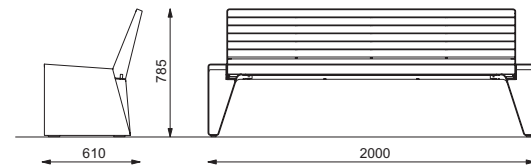
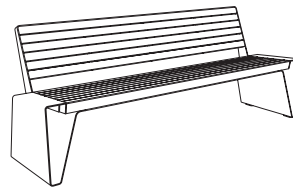

LRA160b
 LRA160r
 LRA160t

LRA160-10

NEW 2017

Park bench with backrest
Banc de parc avec dossier
Parkbank mit Lehne

steel structure made of bent steel sheet, seat and backrest made of wooden lamellas / integrated table / steel sheet
structure en tôle d'acier pliée, assise et dossier en lames de bois / table intégrée / tôle d'acier
Konstruktion aus gebogenem Stahlblech, Sitzfläche und Rückenlehe mit Holzbelattung / integrierter Tisch aus Blech

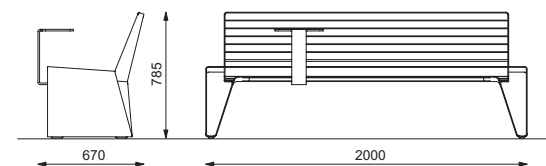
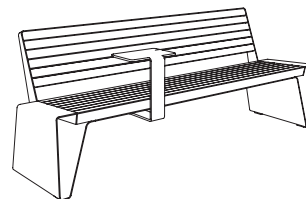

LRA160-10b
 LRA160-10r
 LRA160-10t

LRA165

NEW 2017

Park bench with backrest and separate seats
Banc de parc avec assise sectionnée
Parkbank mit Lehne und Sitzsegmentierung

steel structure made of bent steel sheet, seat and backrest made of wooden lamellas, with stainless steel components
structure en tôle d'acier pliée, assise et dossier en lames de bois, composants séparateurs en acier inoxydable
Konstruktion aus gebogenem Stahlblech, Sitzfläche und Rückenlehe mit Holzbelattung, Sitzfläche mit Edelstahlbügeln unterteilt

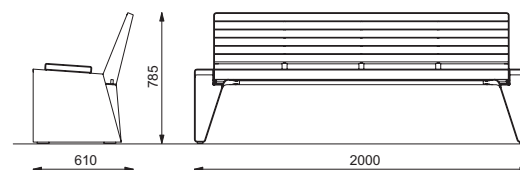
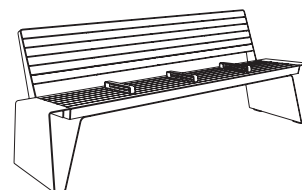

LRA165b
 LRA165r
 LRA165t



LRA491

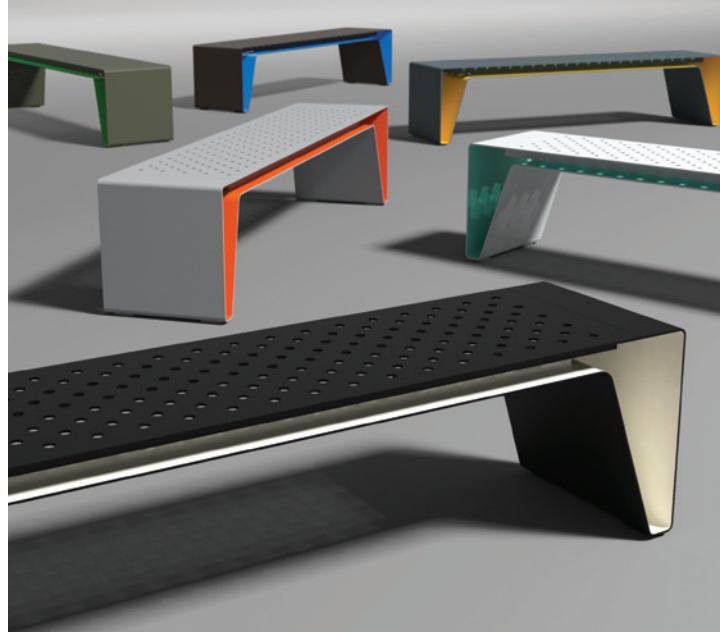



128 129
radium

b – pine wood / bois de pin / Kiefernholz
r – acacia wood / bois de robinier / Robinienholz
t – tropical wood / bois tropical / Tropenholz

 bicolour steel frame / cadre en acier en deux couleurs
zweifarbige Konstruktion

 USB charger / Chargeur USB / Stromversorgung über USB

 with lighting / éclairé / mit Beleuchtung

 c – HPL individual decor
c – HPL décor individuel
c – HPL individuelles Dekor
(the possibility of application of any graphic theme)
(la possibilité d'application de n'importe quel thème graphique)
(die Möglichkeit jedes beliebige graphische Mustermotiv aufzudrucken)

 HPL monochrome
HPL monochromatique
HPL einfarbig



Park bench with backrest
Banc de parc avec dossier
Parkbank mit Lehne

steel structure made of bent steel sheet, seat and backrest made of HPL
– a possibility to apply any graphic theme

structure en tôle d'acier pliée, assise et dossier en HPL
– la possibilité d'application de n'importe quel thème graphique

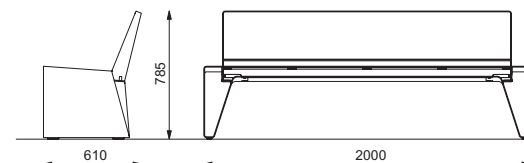
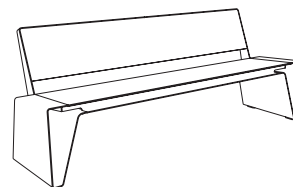
Konstruktion aus gebogenem Stahlblech, Sitzfläche und Rückenlehne aus HPL Platte
– individuell mit beliebigem Mustermotiv bedruckbar



LRA491 
LRA491c 

   → mmcite.com

NEW 2017

LRA491-10



Park bench with backrest
Banc de parc avec dossier
Parkbank mit Lehne

steel structure made of bent steel sheet, seat and backrest made of HPL
– a possibility to apply any graphic theme / integrated table / steel sheet

structure en tôle d'acier pliée, assise et dossier en HPL / table intégrée / tôle d'acier
– la possibilité d'application de n'importe quel thème graphique /

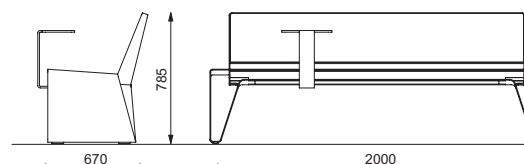
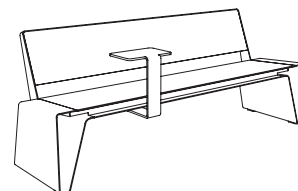
Konstruktion aus gebogenem Stahlblech, Sitzfläche und Rückenlehne aus HPL Platte /
integrierter Tisch aus Blech
– individuell mit beliebigem Mustermotiv bedruckbar



LRA491-10 
LRA491-10c 

   → mmcite.com

NEW 2017

LRA492



Park bench with backrest and separate seats
Banc de parc avec assise sectionnée
Parkbank mit Rückenlehne und Sitzsegmentierung

steel structure made of bent steel sheet, seat and backrest made of HPL, with stainless steel
components, – a possibility to apply any graphic theme

structure en tôle d'acier pliée, assise et dossier en lames de bois, composants séparateurs en
acier inoxydable, – la possibilité d'application de n'importe quel thème graphique

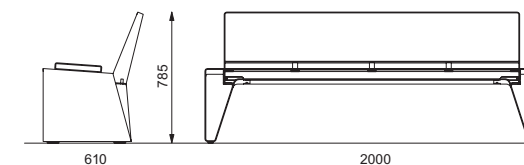
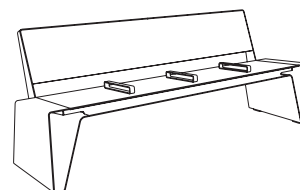
Konstruktion aus gebogenem Stahlblech, Sitzfläche und Rückenlehne mit Holzbelattung,
Sitzfläche mit Edelstahlbügeln unterteilt, HPL Platte – individuell mit beliebigem Mustermotiv
bedruckbar



LRA492 
LRA492c 

   → mmcite.com

NEW 2017

radium

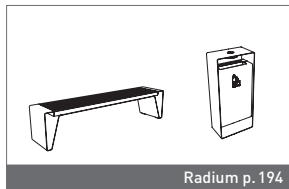

Radium p. 194

 Citépin / Citépin / Citépin

 bicolour steel frame / cadre en acier en deux couleurs / zweifarbige Konstruktion



LRA410 / 415

NEW 2017

Stool Tabouret Hocker

steel structure made of bent steel sheet, seat made of perforated steel sheet, optionally Citépin plugs

structure en tôle d'acier pliée, assise en tôle de métal perforée, en option Citépin

Konstruktion aus gebogenem Stahlblech, Sitzfläche aus Lochblech, Wahlweise mit Citépin

LRA410

LRA415

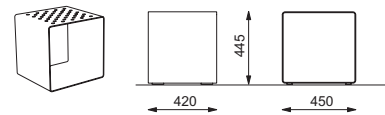

LRA441 / 442 / 446 / 447

NEW 2017

Park bench Banc de parc Parkbank

steel structure made of bent steel sheet, seat made of perforated steel sheet, optionally Citépin plugs

structure en tôle d'acier pliée, assise en tôle de métal perforée, en option Citépin

Konstruktion aus gebogenem Stahlblech, Sitzfläche aus Lochblech, Wahlweise mit Citépin

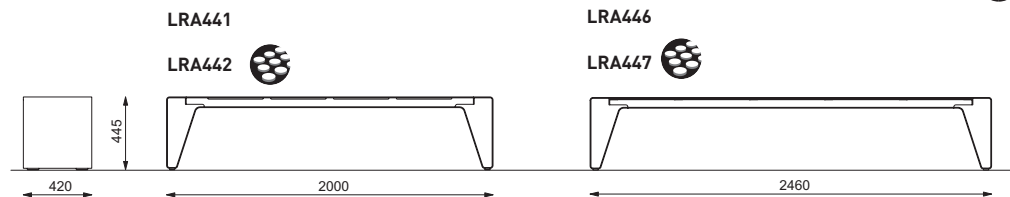
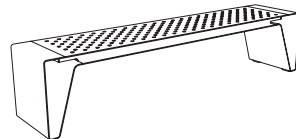

LR520 / 522

Perch seat Assis debout Erhöhte Sitzlehne

steel structure made of bent steel sheet

structure en tôle d'acier pliée

Stahlkonstruktion aus gebogenem Stahlblech

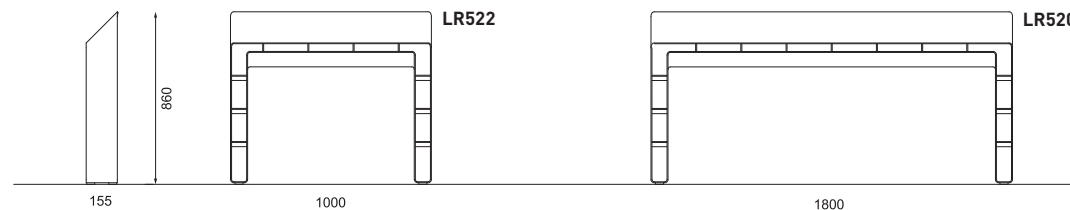
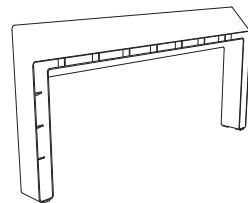

130 131
radium

04 / 2017 / mmelle.com



forma

EN

Park bench of a simple and pure shape benefiting from the combination of slender wooden lamellas and massive side frames made of concrete which is available in two shades. Curved versions and version for installation onto the concrete wall enable to create interesting sets.

Structure is formed by two massive side frames made of concrete connected to wooden lamellas by means of zinc coated steel holders. The joints between lamellas and side frames are hidden.

FR

Banc de parc d'une forme simple et pure, bénéficiant de la combinaison de minces lamelles en bois et de cadres latéraux massifs réalisés en béton, disponible en deux teintes. Les versions incurvées et la version destinée à être installée sur la paroi en béton permettent de créer des ensembles pleins d'intérêt.

La structure est constituée de deux cadres latéraux massifs en béton raccordés aux lamelles en bois par des supports en acier galvanisé. Les jonctions entre les lamelles et les cadres latéraux ne sont pas visibles.

DE

Parkbank der einfachen, klaren Gestaltung nutzt die Kombination von schmalen Holzlamellen und massiven Stützen aus hochwertigem Beton. Die Betonfertigteile sind in zwei Farbtonen angeboten. Die krummlinige Varianten und die Version als Mauerauflage ermöglichen, viele Varianten der Zusammenstellungen zusammen zu setzen.

Die Konstruktion besteht aus zwei Betonseitenteilen, die mit Holzlamellen auf einem Stahlträger verbunden sind. Der Stahlträger ist verzinkt und mit beliebiger RAL-Farbe pulverbeschichtet, die Verbindungsstellen zwischen Holzlamellen und Seitenteilen sind verdeckt.

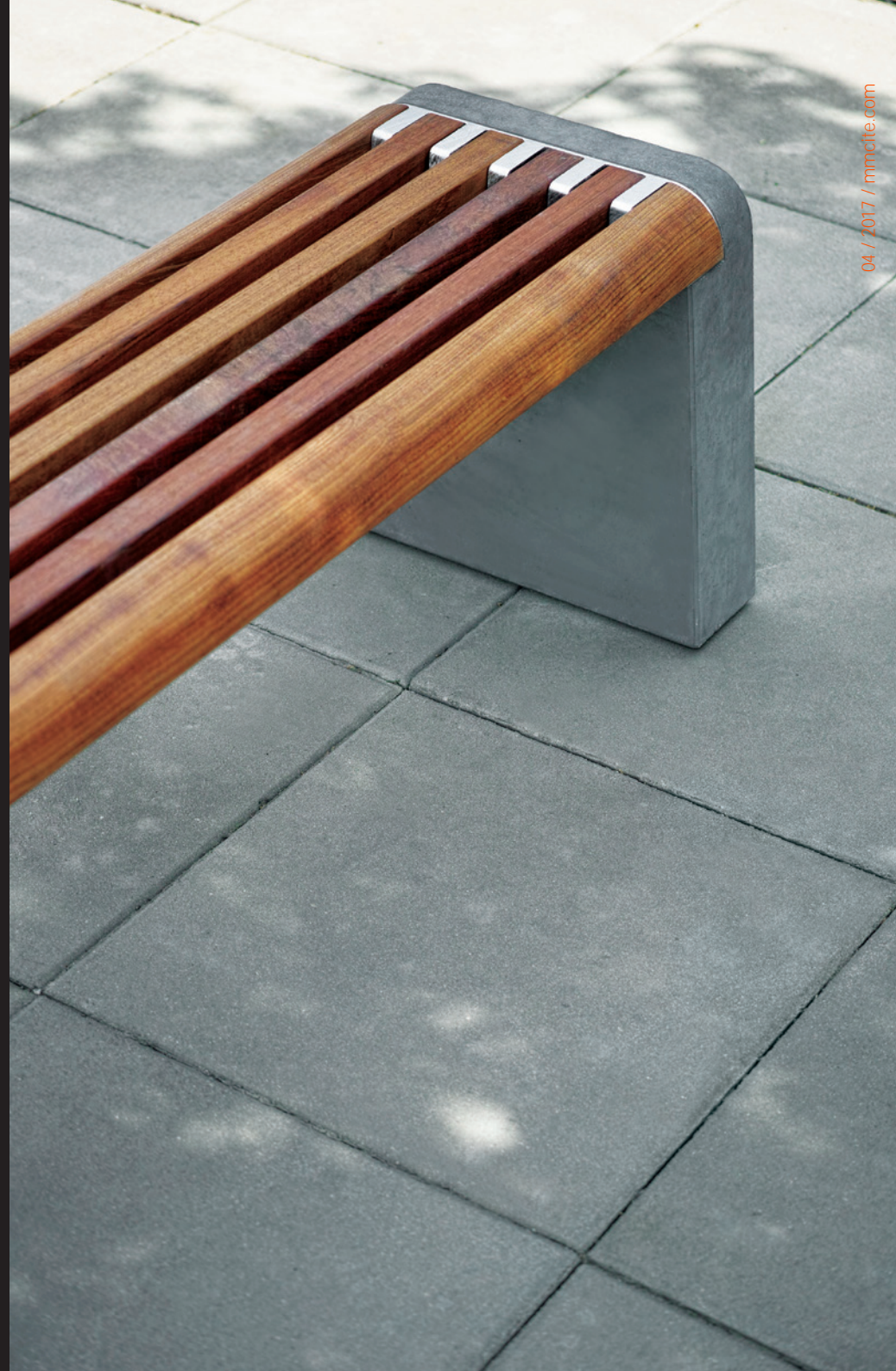

132 133
forma



forma

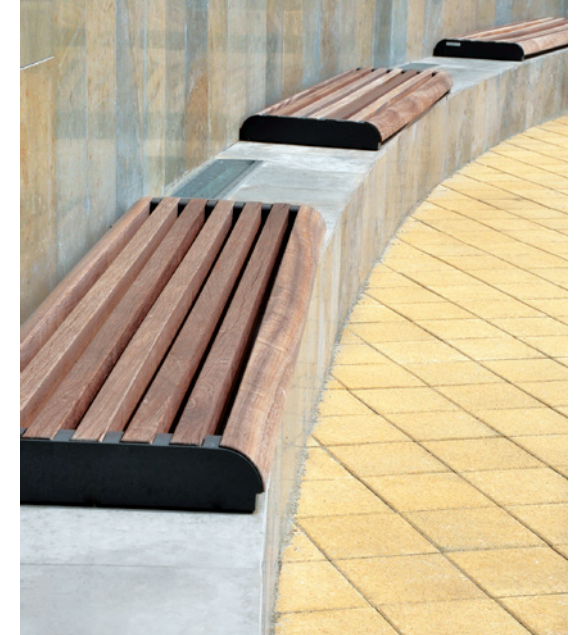

LFA310 / 311 / 313

Park bench Banc de parc Parkbank

side frames made of concrete, seat of wooden lamellas
éléments latéraux en béton, assise en lames de bois
Seitenteile aus Beton, Sitz aus Holzlamellen

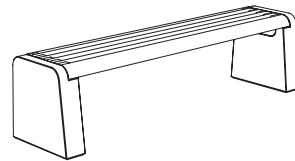

LFA310 / 311be
LFA310 / 311re
LFA310 / 311te

LFA313be
LFA313re
LFA313te

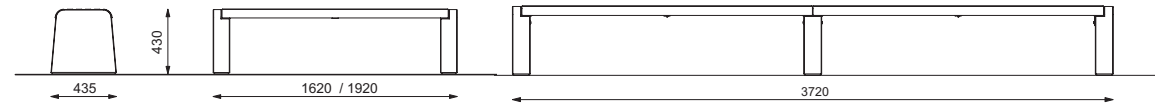

LF350 / 355 / 357 / 359 / 351 / 356 / 358 / 360

Wall-mounted bench Banc sur muret Parkbank als Mauerauflage

seat made of wooden lamellas
assise en lames de bois
Sitz aus Holzlamellen

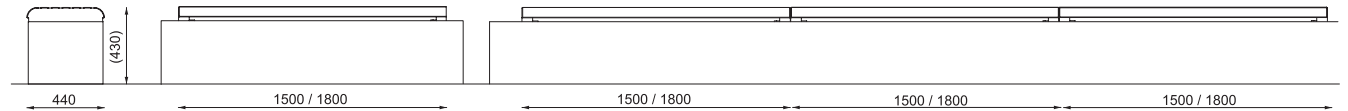
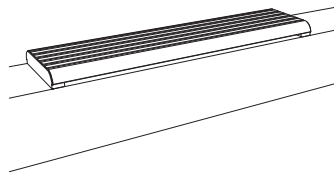

LF350 / 351b
LF350 / 351r
LF350 / 351t

LF355 / 356b
LF355 / 356r
LF355 / 356t

LF357 / 358b
LF357 / 358r
LF357 / 358t

LF359 / 360b
LF359 / 360r
LF359 / 360t

LFA410 / 411

Park bench with backrest Banc de parc Parkbank mit Lehne

side frames made of concrete, seat and backrest of wooden lamellas
éléments latéraux en béton, assise en lames de bois
Seitenteile aus Beton, Sitz und Rückenlehne aus Holzlamellen

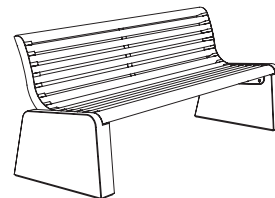

LFA410be
LFA410re
LFA410te

LFA411be
LFA411re
LFA411te

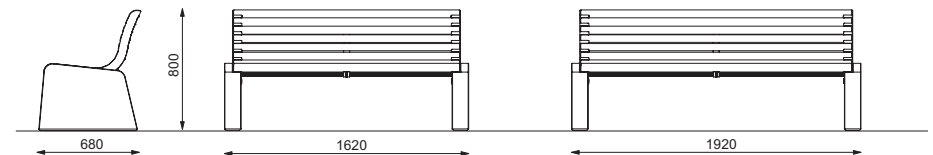



LFA510

Curved park bench
Banquette courbe
Gebogene Parkbank

side frames made of concrete, seat of wooden lamellas
éléments latéraux en béton, assise en lames de bois
Seitenteile aus Beton, Sitz aus Holzlamellen

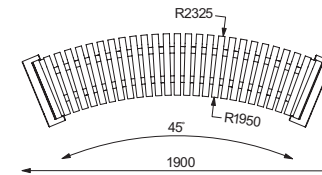
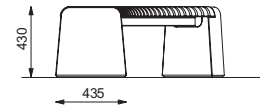
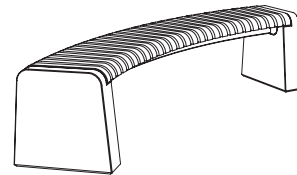

LFA510be
 LFA510re
 LFA510te



134 135
forma

b – pine wood / bois de pin / Kiefernholz
r – acacia wood / bois de robinier / Robinienholz
t – tropical wood / bois tropical / Tropenholz
e – concrete / béton / Beton

LFA630

Three-part curved park bench
Banquette courbe de trois parties
Dreiteilige gebogene Parkbank

side frames made of concrete, seat of wooden lamellas
éléments latéraux en béton, assise en lames de bois
Seitenteile aus Beton, Sitz aus Holzlamellen

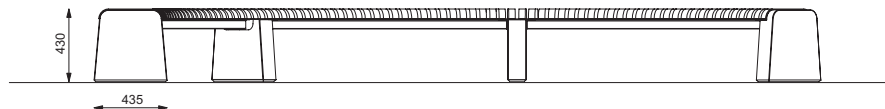
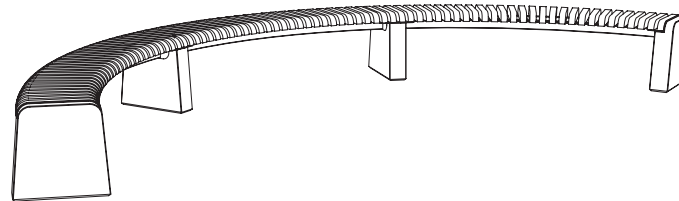

LFA630be
 LFA630re
 LFA630te

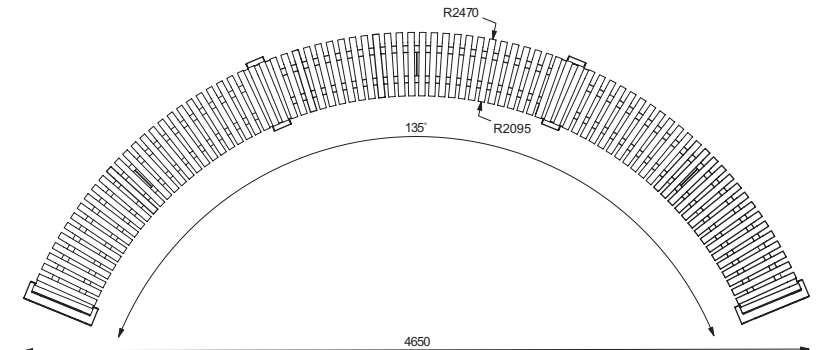

onda

EN

An originally shaped bench with separate seats, preventing anyone from lying down. Effective and beautiful when installed outdoors or indoors, admired for its design. Curved version enables to create interesting sets, on the other hand separate seats mounted onto the wall or pole bring a possibility of unusual solution for outdoor seatings. Softer look and higher comfort are brought hand in hand with wooden lamella versions.

Steel structure treated with zinc and powder coating. Optionally, seat with lamellas of tropical wood.

FR

Un banc de forme originale avec des assises indépendantes empêchant de s'y allonger. Utile et beau aussi bien à l'intérieur qu'à l'extérieur, grâce à son design apprécié en République Tchèque mais aussi ailleurs dans le monde. La version en arc permet de créer des compositions intéressantes. Les assises indépendantes qui peuvent être fixées au mur ou au pilier proposent des solutions atypiques pour s'asseoir à l'extérieur. Les variantes avec des lames de bois offrent une apparence plus fine et un meilleur confort.

Les assises indépendantes en tôle d'acier épaisse reposent sur une structure porteuse en tôle d'acier galvanisée à haute température. Les assises sont allégées par des perforations. Une variante est possible avec des lames de bois tropical. Structure en acier galvanisé, thermolaqué suivant les coloris de la gamme.

DE

Eine originell gestaltete Parkbank mit Einzelsitzen, die das Liegen verhindern. Schön und praktisch sowohl für Außen als auch für Innen. Ausgezeichnet mit verschiedenen einheimischen und ausländischen Designpreisen. Gewölbte Version ermöglicht es, interessante Gruppen zu bilden, separate Sitze kann man an Wänden oder an Säulen abringen und außergewöhnliche Lösungen des Sitzens im Äußeren schaffen. Weichere Erscheinung und besseren Sitzkomfort bieten die Varianten mit eingelegten Holzlamellen.

Einzelsitze aus starkem Stahlblech, am feuerverzinkten Traggerippe befestigt, sind durch Perforationen entlastet. Wahlweise eingelegte Lamellen aus Hartholz. Mit Pulvereinbrennlack beschichtet.







136 137
onda

L0100 / 110

Separate seat
Assise indépendante
Einzelsitz

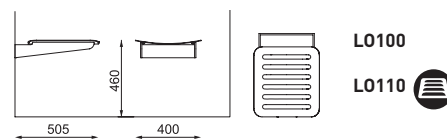
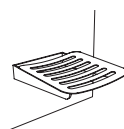
seat made of steel sheet, optionally wooden lamellas
assise en tôle d'acier, variante avec lames de bois
Sitzschale aus Stahlblech, wahlweise mit Holzlamellen



 with wooden lamellas / avec lames de bois / mit Holzlamellen

L0155 / 165

Park bench with separate seats
Banc de parc avec assises indépendantes
Parkbank mit Einzelsitzen

structure and seats made of steel sheet, optionally wooden lamellas
structure et assises en tôle d'acier, variante avec lames de bois
Konstruktion und Sitzschalen aus Stahlblech, wahlweise mit Holzlamellen

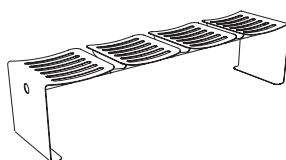

limpido

EN

Fine but strong structure, made of steel rounds, contours an exquisite silhouette and creates a backed or backless bench. In the park, on a historical square or nearby any contemporary architecture, the transparent appearance of this bench excels.

Steel weldment treated with zinc coating and powder coating. Firmly ground-mounted.

FR

La structure fine et solide en ronds d'acier enferme un profil aux formes élaborées, elle constitue le banc avec ou sans dossier. Dans un parc, sur une place historique ou près d'une architecture contemporaine, l'effet transparent et presque irréel de cette gamme va dominer.

Structure en acier galvanisé, thermolaqué suivant les coloris de la gamme. Fixation au sol robuste.

DE

Die zarte aber zugleich robuste Struktur der Stahlrundstäbe folgt dem formschönen Profil und bildet eine exquisite Parkbank mit oder ohne Rückenlehne. Im Park, auf dem historischen Stadtplatz oder in der Nähe zeitgenössischer Architektur kommt der transparente, fast übersinnliche Effekt dieser Bankserie perfekt zur Geltung.

Verschweißte, verzinkte und mit Pulvereinbrennlack beschichtete Stahlkonstruktion. Fest im Boden verankert.

Design: Roman Vrtiška





138 139
limpido

04 / 2017 / mmcite.com

LLP205 / 226

Park bench
Banc de parc
Parkbank

steel structure, seat made of steel rounds
structure en acier, assise en ronds d'acier
Stahlkonstruktion, Sitzfläche aus Rundstahl

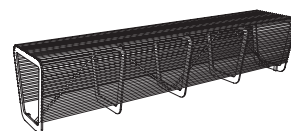

→ mmcite.com

LLP235 / 256

Park bench with backrest
Banc de parc avec dossier
Parkbank mit Lehne

steel structure, seat and backrest made of steel rounds
structure en acier, assise et dossier en ronds d'acier
Stahlkonstruktion, Sitzfläche und Rückenlehne aus Rundstahl

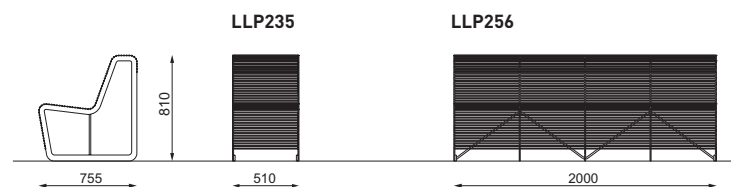
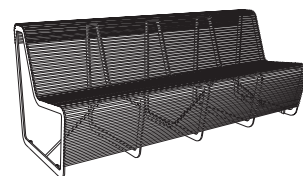

→ mmcite.com

sinus

EN

New line of park benches with a unique look has been derived from the concept of sinus tree grids. Simply bent strong steel plate resembling the trapezoidal profile. The longest version supported with almost invisible steel rib resulting in completely strong shape. The dot perforation references to the true aesthetics of 1960s. If combined with Citépin plastic plugs, the disadvantage of cold steel for sitting is eliminated. A subtle yet important detail is the option of having the bench visually "growing" right out of the pavement.

Steel structure treated with zinc coating and powder coating. Optionally, treated only with exposed zinc coating. Perforation can be equipped with Citépin plugs for thermo-isolation and higher comfort for sitting.

FR

A partir du concept original des grilles de protection des arbres sinus, nous avons créé une gamme de bancs ayant une ligne incomparable. L'épaisse tôle d'acier est pliée au niveau des piétements afin d'obtenir une forme originale. L'aspect perforé rappelle l'esthétique authentique des années 60. La version avec citépins (pastilles) concède à l'assise un côté plus chaleureux.

Structure en acier galvanisé et thermolaqué suivant les coloris de la gamme ou laissé brut. Les citépins offrent une isolation thermique et apportent plus de confort.

DE

Sinus – die Erweiterung eines ursprünglichen Baumgitter-Konzeptes! Sinus wurde für eine Serie von Bänken mit einem unverwechselbaren Ausdruck kreiert. Sie besteht aus einer perforierten im Trapezprofil gebogenen massiven Stahlplatte. Die Punkteperforierung ist eine Reminiszenz an die Ästhetik der 1960er Jahre. Bei der längsten Ausführung sorgt eine unsichtbare Strebe unter der Sitzfläche für die erforderliche Stabilität. In Kombination mit der einzigartigen Sitzfläche Citépin bietet die Bank den ultimativen Sitzkomfort.

Die Konstruktion besteht aus starkem gefaltetem und verzinktem Stahlblech mit oder ohne Pulvereinbrennlack beschichtet. Die Sitzfläche Citépin isoliert von der Temperatur der Stahloberfläche und erhöht den Sitzkomfort.





140 141
sinus

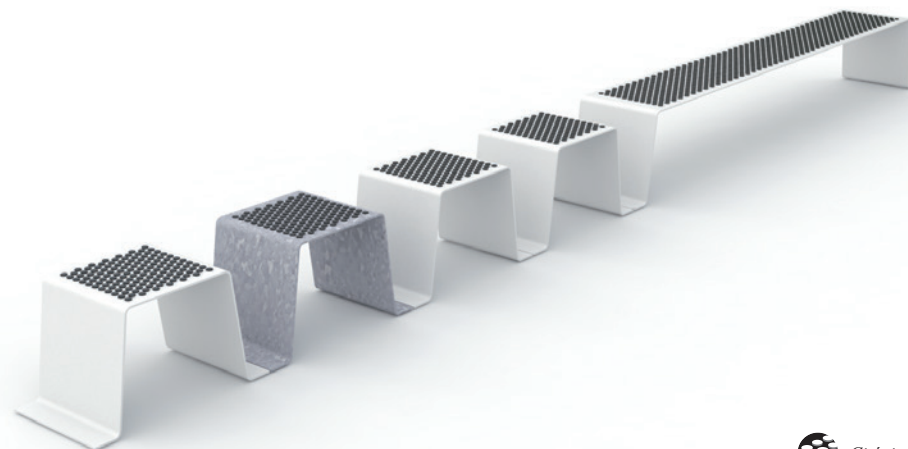
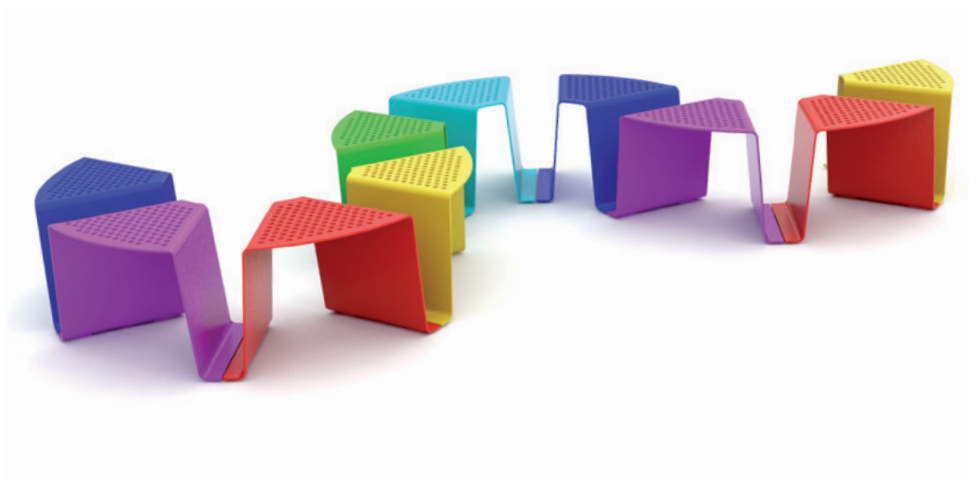

LSN110 / 115 / 210 / 215

Stool / Seating components
Tabouret / Composants pour s'asseoir
Hocker / Sitzsegment

steel structure, seat made of perforated steel sheet, optionally Citépin plugs
structure en acier, assise en tôle perforée, en option avec Citépin
Stahlkonstruktion, Sitzfläche mit rundförmiger Perforation, wahlweise mit Citépin

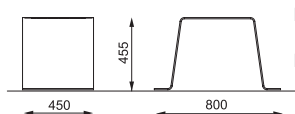

LSN110
LSN115

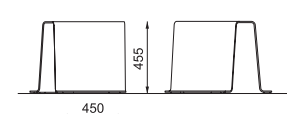
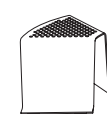

LSN210
LSN215

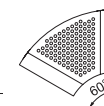

LSN130 / 135

Park bench
Banc de parc
Parkbank

steel structure, seat made of perforated steel sheet, optionally Citépin plugs
structure en acier, assise en tôle perforée, en option avec Citépin
Stahlkonstruktion, Sitzfläche mit rundförmiger Perforation, wahlweise mit Citépin

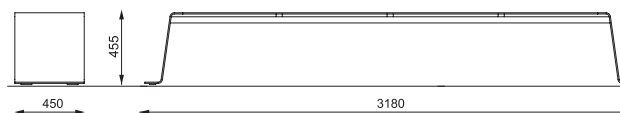
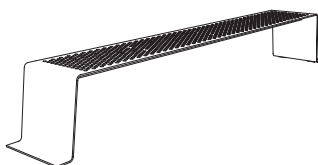

LSN130
LSN135

woody

EN

Naturalness as a principle. A bench inspired by the aesthetics of stored wood, made of solid wooden boards that are firmly fastened with 6 stainless steel screws. Robust block on visually subtle steel legs, almost hovering above the pavement. The bench is completely maintenance free, the wood is without any surface treatment – only impregnated against fungus. The beautiful aging is gradual. The bench is supplied in modules that can be combined into various lines or sets. Particular models can serve for example also as a bike rack or tree protection. The built-in USB charger might be handy for those who like to stay outside a little longer. Both practical and attractive accessory for the benches with backrest is a durable steel table intended to place a drink, laptop or book. The LED backlight available for whole Woody product range comes to the fore in the evening.

Massive wooden boards connected with stainless steel screws, supported by zinc coated steel legs. Backrest is made of one wooden board, the supports of backrest are zinc coated and powder coated.

FR

Son aspect naturel est érigé en principe. L'esthétique du banc est inspirée du bois coupé, parfaitement rangé à côté d'une maison. Il est constitué d'une grille massive de lames de bois, fixés avec six vis en acier inoxydable. Ce bloc robuste repose sur d'élégants pieds en acier, comme s'il planait au dessus du sol. Le banc n'exige aucun entretien. Le bois est brut, sans revêtement ; il est seulement traité contre les insectes nuisibles. Le bois vieillit ainsi naturellement. Le banc est fourni en modules ; ils peuvent être agencés linéairement ou selon tout autre composition. La version droite est complétée par une variante courbe. Certaines variantes de ce produit ont des usages complémentaires. Elles peuvent servir aussi de support à vélos ou de protection des arbres. Le chargeur USB intégré constituera un élément pratique pour les personnes souhaitant rester dehors un peu plus longtemps. Accessoire à la fois pratique et attrayant, pour les bancs avec dossier, une table en acier de grande résistance permet de placer une boisson, un ordinateur portable ou un livre. Le rétroéclairage à LED, disponible pour toute la gamme de produits Woody, fait apparaître le banc en point de mire le soir.

Les lames de bois massif sont fixés avec six vis en acier inoxydable à l'ossature reposant sur des pieds en acier galvanisé. Le dossier est formé d'un seul plateau en bois sur des supports en acier galvanisé.

DE

Die Natürlichkeit als Prinzip. Die Parkbank, die durch die Ästhetik des gestapelten Holzes inspiriert wurde, besteht aus einer massiven Sitzfläche aus Holzplatten, die mit sechs Niro-Schrauben fest zusammengezogen sind. Der massive Block steht auf den optisch subtil wirkenden Stahlfüßen. Trotz seiner Schwerfälligkeit vermittelt er das Gefühl als würde er über dem Pflaster schweben. Die Parkbank ist wartungsfrei. Das Holz ist ohne jeglichen Anstrich und nur lediglich gegen Schädlinge imprägniert. Es unterliegt der normalen Alterung und wirkt so natürlich und schön. Die Parkbank wird in Modulen geliefert, sich in die verschiedenste lineare oder geschlossene Gruppen zusammenstellen lassen. Weitere Varianten übernehmen die Funktion vom Fahrradständer oder Baumschutz. Die Variante mit dem USB-Charger kann zu einem gewandten Partner werden, wenn Sie länger draussen bleiben wollen. Beständige stählerne Tische, die zum Abstellen vom Getränk, Laptop oder Buch dienen können, sind eine interessante und praktische Ergänzung. In abstechender Farbe können sie zum verspielten Akzent werden. Am Abend kommt auch die LED-Unterbeleuchtung zur Geltung. Sie ist bei allen Modellen der Reihe Woody erhältlich.

Holzplatten, die mit Niro-Schrauben zur Sitzflächensandwich verbunden sind, von verzinkten Stahlfüßen getragen. Die Rückenlehne besteht aus einer einzigen Holzplatte, mit Haltern aus verzinktem Stahl befestigt.



142 143
woody

04.1.2017 / mma@ma.com



woody



LWD110 / 112

NEW 2017

Park bench Banc Parkbank

seat made of solid boards, steel legs, bicycle stands
 assise en planches de bois massif,
 pieds en acier, appuis vélo
 Sitzfläche aus Massivholzplattenrost, Stahlfüße,
 Fahrradständer

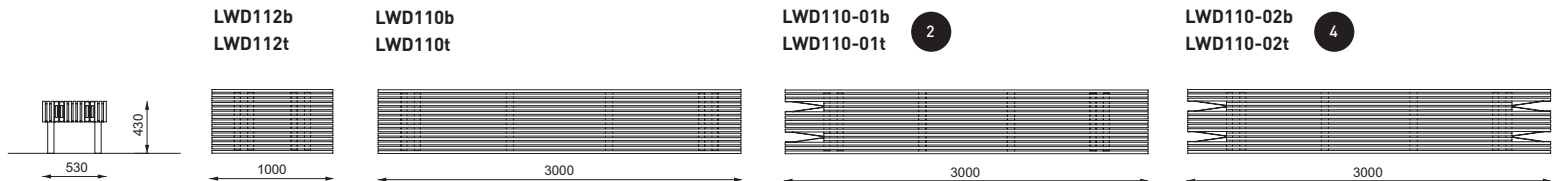

LWD110-10 / 110-11 / 110-22 / 110-40 / 112-10

NEW 2017

Park bench Banc Parkbank

seat made of solid boards, steel legs, bicycle stands /
 integrated table / steel sheet
 assise en planches de bois massif,
 pieds en acier, appuis vélo / table intégrée/ tôle d'acier
 Sitzfläche aus Massivholzplattenrost, Stahlfüße,
 Fahrradständer / integrierter Tisch aus Blech

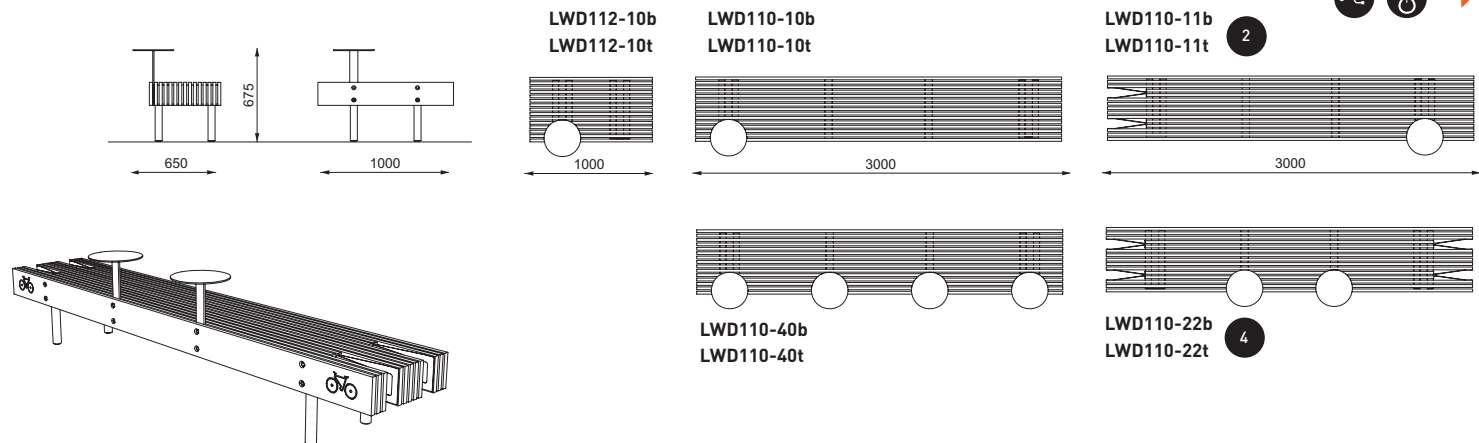



144 145 woody

LWD150

Park bench with backrest Banc avec dossier Parkbank mit Lehne

seat and backrest made of solid boards,
steel legs, bicycle stands

assise et dossier en planches de bois massif,
pieds en acier, appuis vélo

Sitzfläche aus Massivholzplattenrost, Rückenlehne
Massivholzbrett, Stahlfüße, Fahrradständer

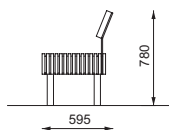

LWD150b
LWD150t

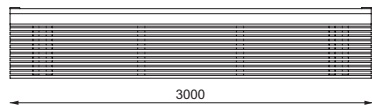

LWD150-01b
LWD150-01t

2

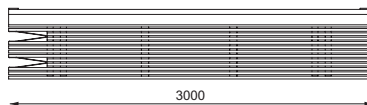

LWD150-02b
LWD150-02t

4

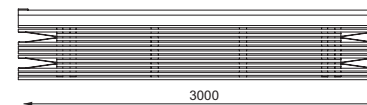

→ mmcite.com

NEW 2017

LWD150-10 / 150-11 / 150-22 / 150-40

Park bench with backrest Banc avec dossier Parkbank mit Lehne

seat and backrest made of solid boards,
steel legs, bicycle stands / integrated table / steel sheet

assise et dossier en planches de bois massif,
pieds en acier, appuis vélo / table intégrée / tôle d'acier

Sitzfläche aus Massivholzplattenrost, Rückenlehne
Massivholzbrett, Stahlfüße, Fahrradständer / integrierter
Tisch aus Blech

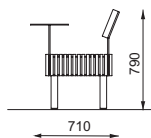

LWD150-10b
LWD150-10t

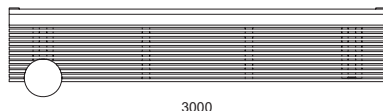

LWD150-11b
LWD150-11t

2

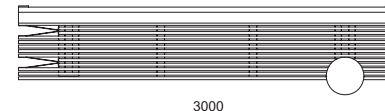

LWD150-40b
LWD150-40t

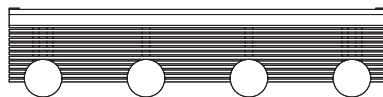

LWD150-22b
LWD150-22t

4

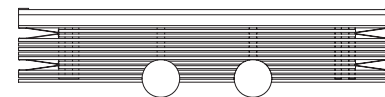

→ mmcite.com

NEW 2017

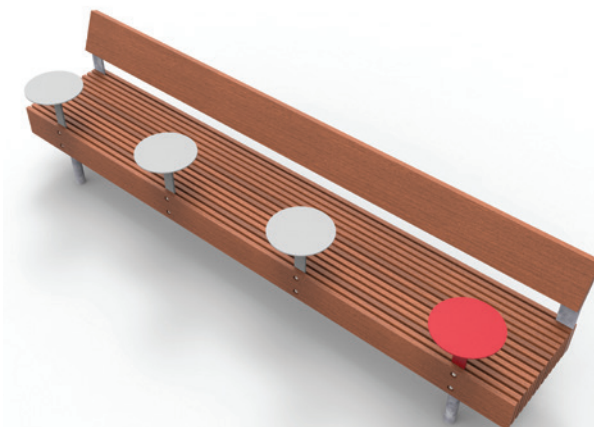
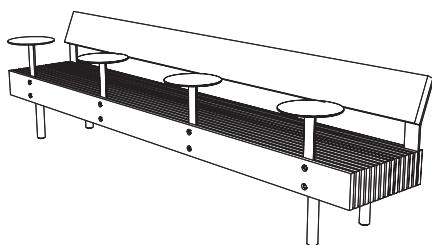

woody



b – pine wood / bois de pin / Kiefernholz
t – tropical wood / bois tropical / Tropenholz

 USB charger / Chargeur USB / Stromversorgung über USB

 with lighting / éclairé / mit Beleuchtung

LWD200 / 210 / 300 / 302 / 330 / 332 / 400 / 402 / 500

NEW 2017

Park bench Banc de parc Parkbank

seat made of solid boards, steel legs
assise en planches de bois massif, pieds en acier
Sitzfläche aus Massivholzplattenrost, Stahlfüße

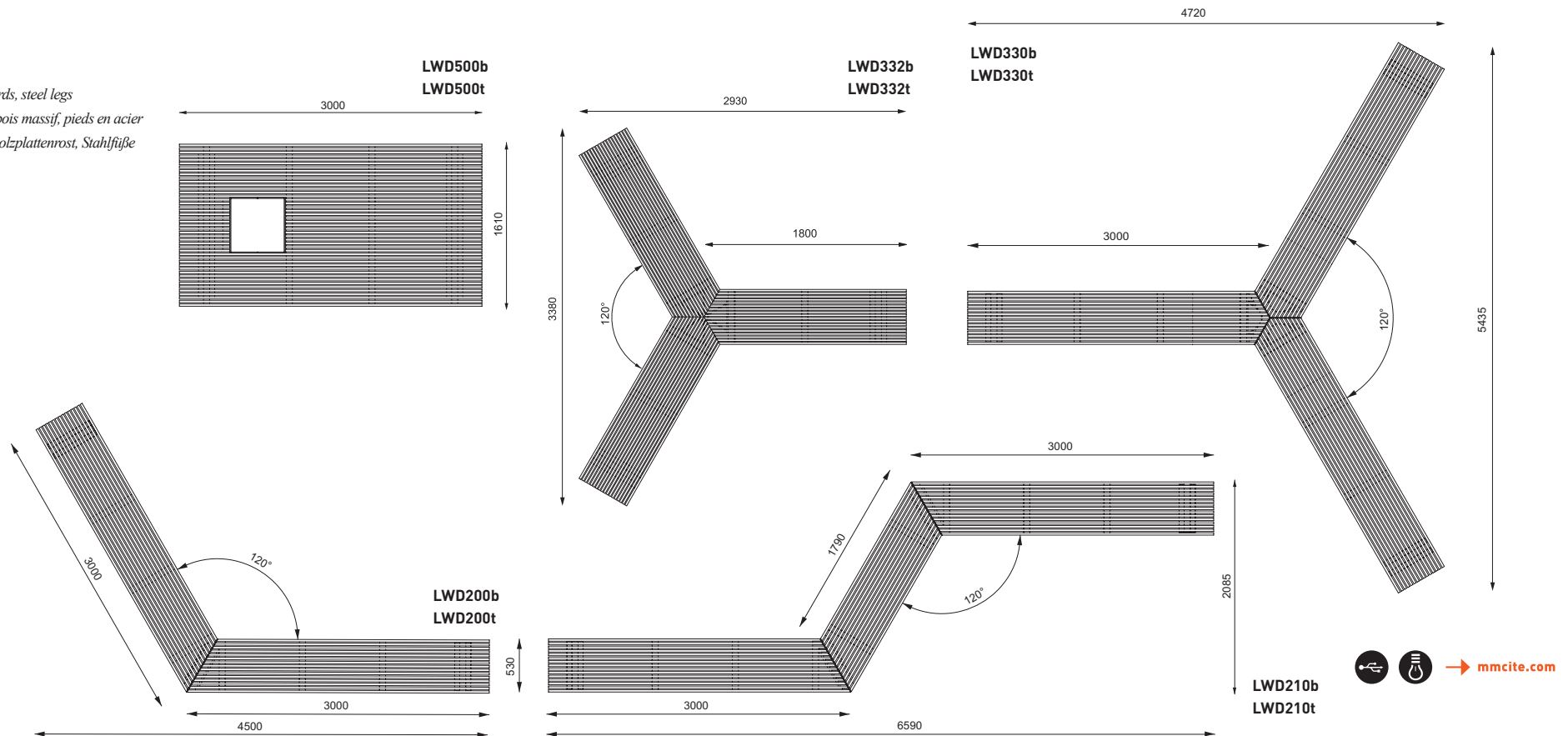

146 147
woody

04 / 2017 / mmcite.com



LWD400b
LWD400t

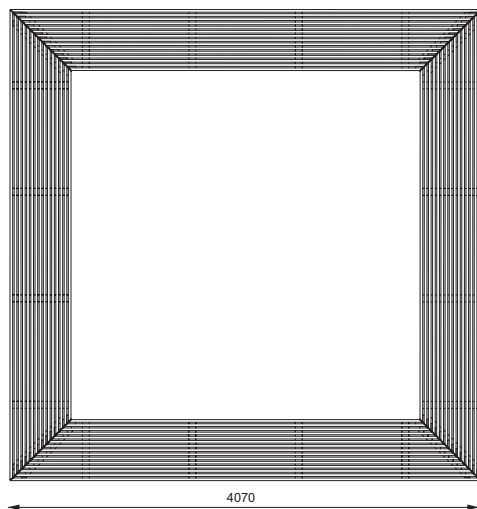

LWD402b
LWD402t

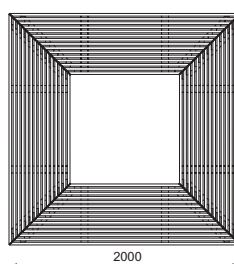

LWD300b
LWD300t

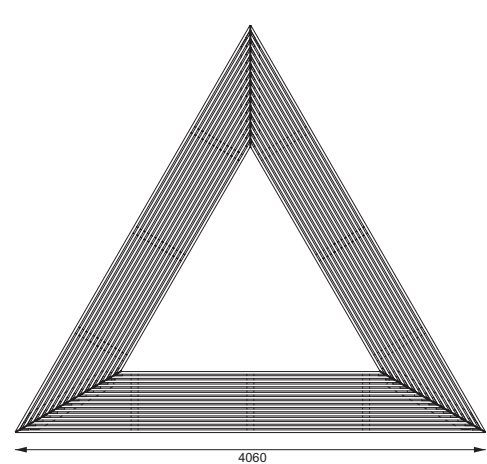

LWD302b
LWD302t

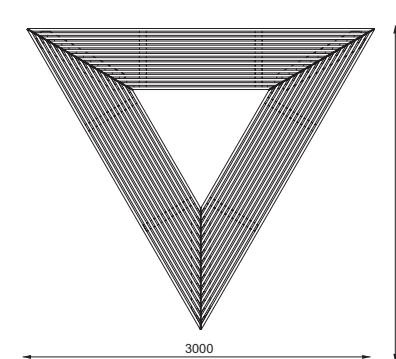

LWD120b
LWD120t

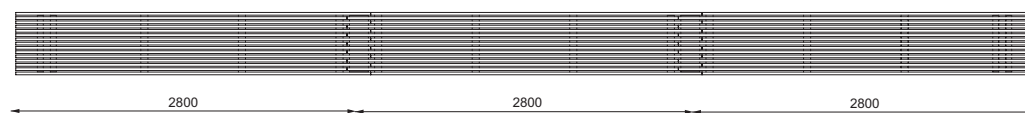

LWD121b
LWD121t

2800

LWD122b
LWD122t

2800

bistrot

EN

A completely new concept for public seating. Ideal for a quick meeting, a snack, or to send messages from your laptop. The increased seating area is truly comfortable, even when you're wearing a suit. Thanks to its compact size, it's suitable even for narrow spaces. In combination with a table it can be used to create an interesting set-up for outdoor refreshment. Resistant steel structure with HPL boards bring the possibility to apply any graphics and pattern.

Steel structure treated with zinc coating and powder coating, seat and tabletop made of high pressure laminate boards. In-ground anchoring.

FR

Une conception innovante d'un ensemble destiné à l'espace public. L'assise surélevée et la table haute conviennent tout à fait pour un rendez-vous rapide, une petite collation, une consultation de ses courriels. Grâce à ses petites dimensions, l'ensemble Bistrot s'intègre parfaitement dans les petits espaces. Assorti à une table, il peut former un ensemble intéressant pour prendre un rafraîchissement en plein air.

Structure en acier galvanisé et thermolaqué et lames en HPL pour l'assise et la table. Possibilité de réaliser un décor graphique.

DE

Ein vollkommen neues Konzept eines Sitzelementes für den öffentlichen Raum. Für eine schnelle Begegnung, einen kleinen Imbiss oder das Versenden von Nachrichten vom Laptop. Die erhöhte Sitzfläche ist wirklich bequem, sogar wenn Sie hier in einem Anzug verweilen. Dank der kompakten Abmessungen auch für sehr eingeschränkte Räumlichkeiten geeignet. In der Kombination mit dem Tischlein kann man interessante Sitzgruppen für einen Imbiss im Freien gestalten. Robuste Stahlkonstruktion mit einem Sitz bzw. einer Tischplatte aus Hochdrucklaminat für Verwendung im Freien. Es können beliebige graphische Bilder bzw. Muster aufgedruckt werden.

Verzinkte und mit Pulvereinbrennlack beschichtete tragende Stahlkonstruktion, Sitz und Tischplatte aus Hochdrucklaminat (HPL). Verankerung unter dem Pflasterboden.







148 149
bistrot

04 / 2017 / mmcite.com



LBS185 / 955

Raised outdoor table and stools
Table haute et tabourets en acier
Erhöhter Tisch und Sitzhocker für den Außenbereich

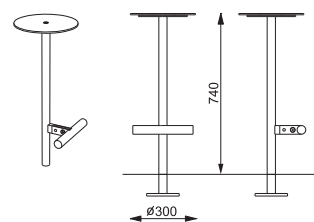

steel structure, tabletop and seats made of HPL, stainless steel elements
structure en acier, plateau de table et assise en HPL, éléments en acier inoxydable
Stahlkonstruktion, Tischplatte und Sitzfläche aus HPL Platte, Edelstahlelemente

-  *c – HPL individual decor*
c – HPL décor individuel
c – HPL individuelles Dekor
(the possibility of application of any graphic theme)
(la possibilité d'application de n'importe quel thème graphique)
(mit beliebigem grafischen Mustermotiv bedruckbar)
-  *HPL monochrome*
HPL monochromatique
HPL einfarbig

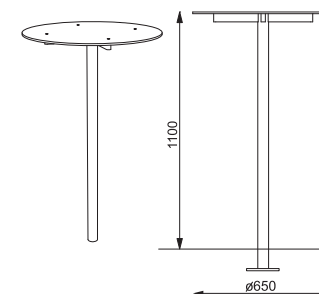

LBS185 
LBS185c 



LBS955 
LBS955c 

LBS165 / 935

Outdoor table and stools
Table d'extérieur et tabouret
Tisch und Sitzhocker für den Außenbereich

steel structure, tabletop and seats made of HPL, stainless steel elements
structure en acier, plateau de table et assise en HPL, éléments en acier inoxydable
Stahlkonstruktion, Tischplatte und Sitzfläche aus HPL Platte, Edelstahlelemente

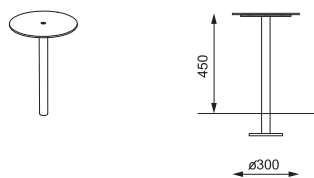

LBS165 
LBS165c 

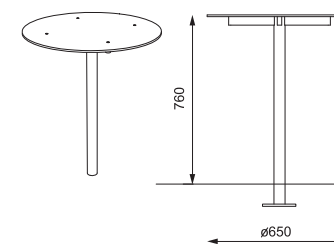

LBS935 
LBS935c 