

# NORD

En smuk serie af bænke, plinte, borde og stole i et tidløst nordisk design.





# INDEX



Indledning **side 4**



Træsorter NORD-serien **side 6**



Kvalitet, æstetik, godt design **side 8**



Farver **side 10**



NORD elementer **side 14**



NORD kombinationsmuligheder **side 26**



NORD opstillingsmuligheder **side 32**

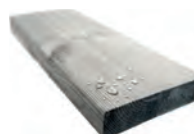

Vedligeholdelse - Mahogni og OrganoWood **side 38**

# NORD

Nordisk  
Klassisk  
Smuk  
Elegant

DESIGN C.F. Møller Design

## TIDLØST NORDISK DESIGN

NORD er en smuk serie af bænke, plinte, borde og stole. Serien er enkel og ren i designet med sæde og ryg i træ og stålstellet i flot kontrast. Alt efter valg af farve og trætype kan serien optræde klassisk og elegant, eller frisk og legende med knald på farverne. Det giver stor frihed til at påvirke seriens udtryk og tilpasse elementerne forskellige miljøer.

Der er en selvfølgelighed i den stilrene konstruktion, som understreger NORD's moderne og tidløse design. Serien har en god siddekomfort, og kompositionen mellem søjle og gavl giver en stærk identitet til produktserien. Det adskilte sæde og ryg giver bænken et let og åbent udtryk, og de brede planker tilfører en robusthed til designet.

NORD-seriens elementer står smukt alene, eller de kan sammensættes til bord-bænkemiljøer, forløb af plinte og bænke, grupperinger af stole eller noget helt andet. Mulighederne er mange.

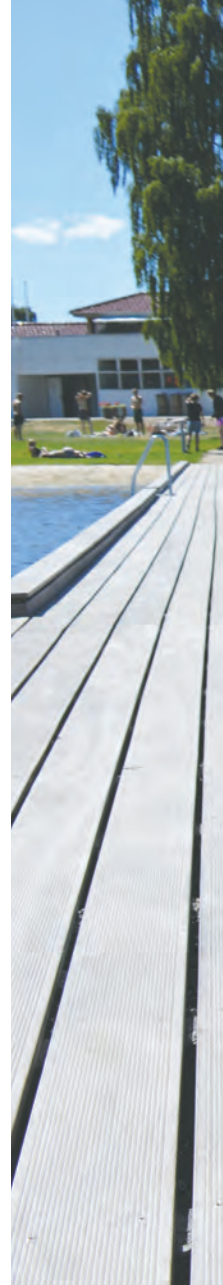







# Træsarter NORD-serien

Designers choice **ORGANOWOOD OG MAHOJNI**

## **NORD - TO FORSKELLIGE TRÆVALG**

Det er, som standard, muligt at vælge blandt to typer af træ, der begge sikrer et sundt og langtidsholdbart træmateriale med et minimum af vedligehold.

De to trætyper er: OrganoWood og ubehandlet mahogni.

Fælles for de to træsorter er, at de begge har et højt indhold af kernetræ. Kernetræ er den mørke, inderste del af træstammen, hvis man kigger på et overskåret træ. Indholdet af kernetræ er vigtigt, da det giver træet et godt naturligt forsvar overfor svampeangreb og råd. Derudover gør det træet ekstra modstandsdygtigt i forhold til vind og vejr, hvilket er vigtigt for produkter, der skal kunne stå ude hele året i det nordiske klima. *Læs mere om vedligeholdelse af de to træsorter på side 38.*





Miljømærket for  
ansvarligt skovbrug

## ORGANOWOOD



Den anvendte træsort til OrganoWood er skovfyr, som er vidt udbredt i Skandinavien og udgør 40% af det samlede skovareal i Sverige. OrganoWood er kendt for sin flotte sølvgrå nuance. I modificeringsprocessen af OrganoWood anvendes ingen miljøgiftige stoffer - hvilket gør det til ét af de mest attraktive modificerede træprodukter på markedet p.t. Træet er behandlet med en silikatforbindelse, også kaldet fossilering, og har en højere formstabilitet med mindre revnedannelse. Træet får derfor en flot overflade, og man oplever en mere enkel vedligeholdelse.

## MAHOJNI FSC®-certificeret



Denne træsort kommer fra det tropiske Afrika og er certificeret bæredygtig. Mahogni er kendt for sin smukke overflade uden knaster, hvilket gør, at man altid har en ensartet overflade og kan opnå et stramt og rent udtryk. Mahogni er derudover, med sin store andel af kernetræ, en meget holdbar træsort. Til NORD-serien tilbyder vi ubehandlet mahogni.

## STANDARDE

Se også vores generelle guide til valg af træ på vores website under Oversigter og vejledninger.

# Kvalitet Æstetik Godt design

Vi går aldrig på kompromis med **HÅNDVÆRKET**

VEKSØ står for godt, gedigent håndværk og udsøgt design. Vores værdier er innovation, dynamik og ansvarlighed. For os betyder de ord, at vi vil være med til at udvikle æstetiske og smarte produkter til bæredygtige, dynamiske byer. Vi samarbejder altid med de førende inden for branchen, hvad enten det handler om håndværket bag produktionen eller selve designet af produkterne.

Ansvarlighed handler for os også om kvaliteten af de produkter, vi fremstiller. Med egen produktion i Taulov ved Fredericia ved vi, at vi aldrig går på kompromis med kvalitet. Det giver vores kunder en tryghed at vide, at alle vores produkter hele vejen igennem processen har været i hænderne

på dygtige og meget engagerede fagfolk. Vi har mere end 60 års erfaring i branchen, og vores gode omdømme i forhold til kvaliteten af vores produkter er noget, vi er meget stolte af, og som vi i høj grad værner om.

NORD er et godt eksempel på dette. Det er et stilrent produkt, hvor kvalitet, design og komfort går hånd i hånd i en serie, der har mange anvendelsesmuligheder, og hvor de enkelte elementer kan bruges alene eller som miljøer i byrummet med borde og bænke.

NORD passer ind i enhver moderne by.





Billeder fra produktion og af NORD møbler: Raw-focus.com



# NORD Farver eller Standard



Designers choice **KNALD PÅ FARVERNE**

## 4 NYE FARVER TIL NORD SERIE

VEKSØ har gennem mange år udviklet en palette af nøje udvalgte farver, der alle er diskrete i deres udtryk, farver vi ser anvendt i mange spændende projekter. Vi ser dog nu, at ønsket om at få mere knald på farverne bliver mere og mere udbredt. Flere af vore kunder bestiller nu vore møbler i farver, der ligger ud over de farver, vi har i standardprogrammet. NORD serien er udviklet både med tanke for de rolige, afbalancerede farver samt for de projekter, der kalder mere på fest og farver. Vi har derfor, i samarbejde med kunder og designeren til NORD serien, valgt 4 spændende nye farver med mere knald på. Vi er sikre på at disse farver vil kunne passe ind i mange af jeres projekter.



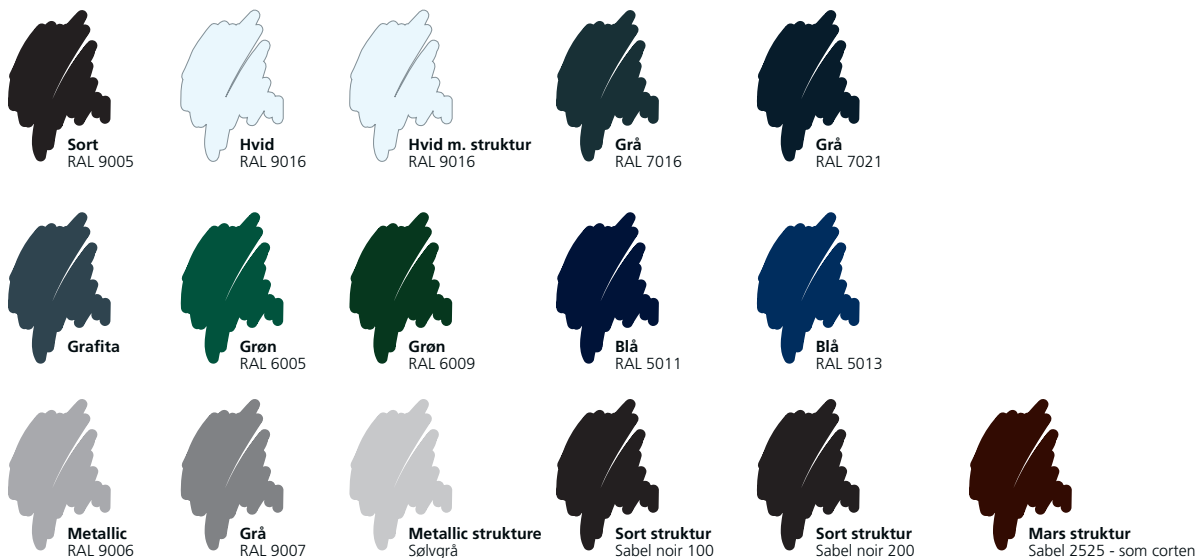

## VEKSØ STANDARDFARVER

Stål fås med pulverlakering i et udvalg af farver. Farver udover VEKSØ standard tillægges specialpris. Nogle farvebelægninger kan ovenpå galvaniseringen danne en let ru overflade. Af tryk tekniske årsager er farveprøverne i dette katalog ikke 100% identiske med de virkelige farver. Ret til ændringer forbeholdes.

## VARMGALVANISERET STÅL

Alle stel til NORD er udført i varmgalvaniseret stål og kan selvfølgelig leveres sådan i den færdige udførelse. Varmgalvanisering er som sådan ikke en overfladebehandling, men en korrosionsbeskyttelse med ekstrem lang levetid. Mange produkter til det offentlige rum leveres og opstilles varmgalvaniseret uden yderligere overfladebehandling. armgalvanisering patinerer meget smukt i en neutral grå farve – meget afhængig af de omgivelser det opstilles i. Et varmgalvaniseret produkt kan lakeres i et væld af farver, der måtte passe til jeres projekt. VEKSØ varmgalvaniserer i henhold til DS/ISO 1461 / DIN 50976.

# NORD

## Elementer

### Opstilling & Kombinationsmuligheder

Informationer **ILLUSTRATIONER OG TEKNISKE TEGNINGER**

#### TÆT SAMARBEJDE MED FØRENDE ARKITEKTER

VEKSØ udvikler hele tiden nye, smarte produkter og løsninger, der understøtter udviklingen af fremtidens bæredygtige byer. Det er vigtigt, at produkternes æstetiske udtryk komplementerer byen og dens eksisterende arkitektur, så byrummet fremstår sammenhængende og gennemtænkt. Derfor arbejder VEKSØ tæt sammen med de førende skandinaviske arkitektbureauer om udviklingen af byrumsinventar.

*“NORD er et modulært system, der kan sammensættes efter behov og ønsker. Fra den enkle og klassiske opstilling til lange sammenhængende eller forskudte forløb. Flere elementer kan sammenbygges i forlængelse af hinanden i lineære eller buede forløb med ryglæn i samme eller modsat retning”.*

Jon Brøcker - Afdelingschef, C.F. Møller Design

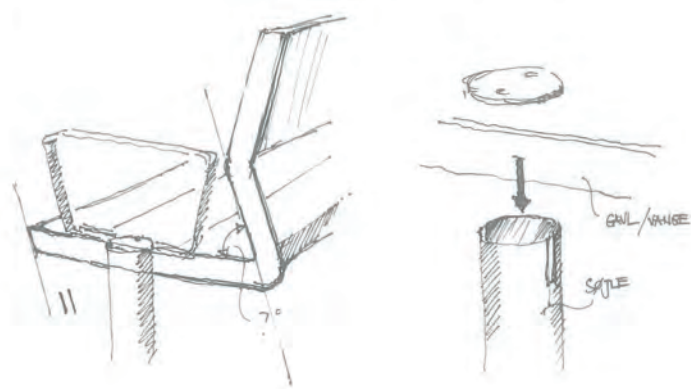





## Element STOL



### BESKRIVELSE

Én enkelt siddeplads, der kan opstilles enkeltvis, i grupper af stole eller sammen med bænke, plinte og borde i samme serie. Der er frit valg, om stolen ønskes drejelig eller fast, til nedstøbning eller til påboltning på terræn. Ønskes stolen med armlæn, er det selvfølgelig en mulighed. Armlæn leveres i to varianter, standard eller handicaptilpasset

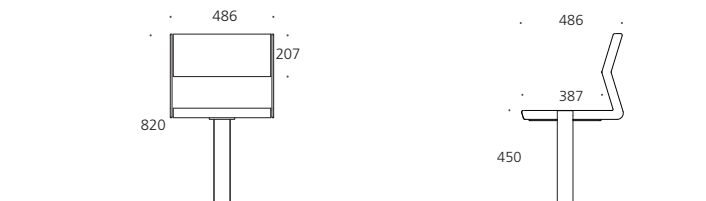

### DATA

Stel	43 x 8 mm Rør: Ø76 Varmgalvaniseret stål, kan desuden pulverlakeres. Se standardfarver side 11. NORDserien tilbydes desuden i RAL 3020, RAL 2008, RAL 1021 og RAL 6002
Planker	207 x 43 mm. OrganoWood eller ubehandlet mahogni (FSC®-certificeret).
Armlæn	Kan tilkøbes, samt mulighed for eftermontering. Varmgalvaniseret stål, kan desuden pulverlakeres. Kan leveres med handicaptilpasset armlæn.
Option	Stol kan vælges i en fast eller drejelig version.
Montage	Kan leveres til påboltning på terræn eller til nedstøbning.
Design	C.F. Møller Design

## Element **STOL MED ARMLÆN**



### BESKRIVELSE

En enkelt siddeplads, der kan opstilles enkeltvis, i grupper af stole eller sammen med bænke, plinte og borde i samme serie. Der er frit valg, om stolen ønskes drejelig eller fast, til nedstøbning eller til påboltning på terræn. Armlæn leveres i to varianter, standard eller handicaptilpasset. Ønskes stolen uden armlæn, er det selvfølgelig en mulighed.

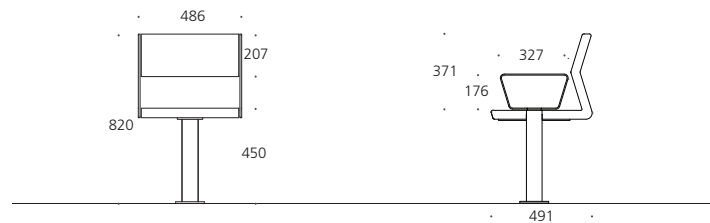

### DATA

Stel	43 x 8 mm Rør: Ø76 Varmgalvaniseret stål, kan desuden pulverlakeres. Se standardfarver side 11. NORDserien tilbydes desuden i RAL 3020, RAL 2008, RAL 1021 og RAL 6002
Planker	207 x 43 mm. OrganoWood eller ubehandlet mahogni (FSC®-certificeret).
Armlæn	Varmgalvaniseret stål, kan desuden pulverlakeres. Kan leveres med handicaptilpasset armlæn.
Option	Stol kan vælges i en fast eller drejelig version.
Montage	Kan leveres til påboltning på terræn eller til nedstøbning.
Design	C.F. Møller Design

## Element STOL MED HANDICAPARMLÆN



### BESKRIVELSE

Én enkelt siddeplads med handicaptilpasset armlæn, der kan opstilles enkeltvis, i grupper af stole eller sammen med bænke, plinte og borde i samme serie. Der er frit valg, om stolen ønskes drejelig eller fast, til nedstøbning eller til påboltning på terræn. Ønskes stolen uden armlæn, er det selvfølgelig en mulighed.

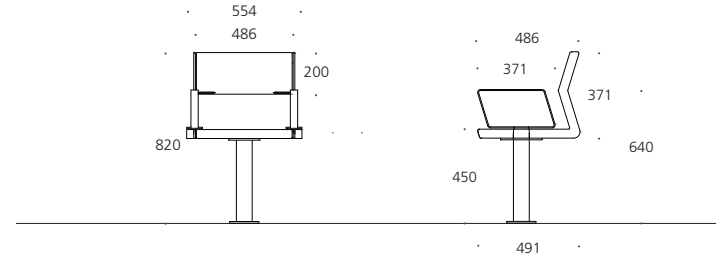

### DATA

Stel	43 x 8 mm Rør: Ø76 Varmgalvaniseret stål, kan desuden pulverlakeres. Se standardfarver side 11. NORDserien tilbydes desuden i RAL 3020, RAL 2008, RAL 1021 og RAL 6002
Planker	207 x 43 mm. OrganoWood eller ubehandlet mahogni (FSC®-certificeret).
Armlæn	Varmgalvaniseret stål, kan desuden pulverlakeres.
Option	Stol kan vælges i en fast eller drejelig version.
Montage	Kan leveres til påboltning på terræn eller til nedstøbning.
Design	C.F. Møller Design



## Element BÆNK



### BESKRIVELSE

Bænk, der kan opstilles enkeltvis, i grupper af bænke eller sammen med stole, plinte og borde i samme serie. Der er frit valg, om bænken ønskes til nedstøbning eller til påboltning på terræn. Ønskes bænken med armlæn, er det selvfølgelig en mulighed. Armlæn leveres i to varianter, standard eller handicaptilpasset

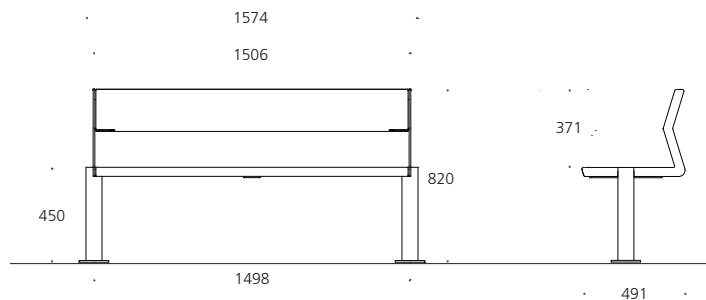

### DATA

Stel	43 x 8 mm Rør: Ø76 Varmgalvaniseret stål, kan desuden pulverlakeres. Se standardfarver side 11. NORDserien tilbydes desuden i RAL 3020, RAL 2008, RAL 1021 og RAL 6002
Planker	207 x 43 mm. OrganoWood eller ubehandlet mahogni (FSC®-certificeret).
Armlæn	Kan tilkøbes, samt mulighed for eftermontering. Varmgalvaniseret stål, kan desuden pulverlakeres. Kan leveres med handicaptilpasset armlæn.
Montage	Kan leveres til påboltning på terræn eller til nedstøbning.
Design	C.F. Møller Design

## Element **BÆNK MED ARMLÆN**

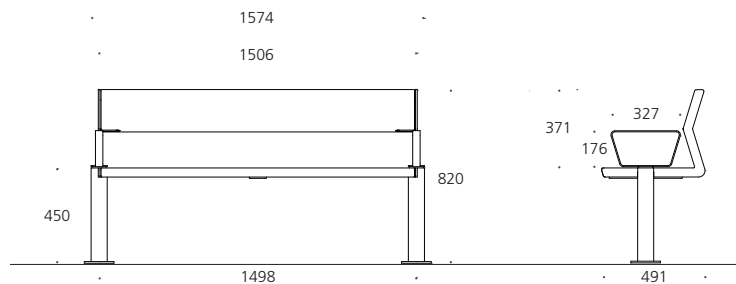

### BESKRIVELSE

Bænk, der kan opstilles enkeltvis, i grupper af bænke eller sammen med stole, plinte og borde i samme serie. Der er frit valg, om bænken ønskes til nedstøbning eller til påboltning på terræn. Armlæn leveres i to varianter, standard eller handicaptilpasset. Ønskes bænken uden armlæn, er det selvfølgelig en mulighed.

### DATA

Stel	43 x 8 mm Rør: Ø76 Varmgalvaniseret stål, kan desuden pulverlakeres. Se standardfarver side 11. NORDserien tilbydes desuden i RAL 3020, RAL 2008, RAL 1021 og RAL 6002
Planker	207 x 43 mm. OrganoWood eller ubehandlet mahogni (FSC®-certificeret)
Armlæn	Varmgalvaniseret stål, kan desuden pulverlakeres. Kan leveres med handicaptilpasset armlæn.
Montage	Kan leveres til påboltning på terræn eller til nedstøbning.
Design	C.F. Møller Design

## Element **BÆNK MED HANDICAPARMLÆN**

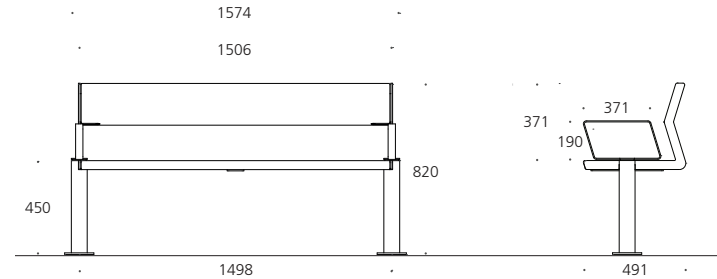

### BESKRIVELSE

Bænk med handicaptilpasset armlæn, der kan opstilles enkeltvis, i grupper af bænke eller sammen med stole, plinte og borde i samme serie. Der er frit valg, om bænken ønskes til nedstøbning eller til påboltning på terræn. Ønskes bænken uden armlæn, er det selvfølgelig en mulighed.

### DATA

Stel	43 x 8 mm Rør: Ø76 Varmgalvaniseret stål, kan desuden pulverlakeres. Se standardfarver side 11. NORDserien tilbydes desuden i RAL 3020, RAL 2008, RAL 1021 og RAL 6002
Planker	207 x 43 mm. OrganoWood eller ubehandlet mahogni (FSC®-certificeret).
Armlæn	Varmgalvaniseret stål, kan desuden pulverlakeres.
Montage	Kan leveres til påboltning på terræn eller til nedstøbning.
Design	C.F. Møller Design

## Element **PLINT**



### BESKRIVELSE

Plint, der kan opstilles enkeltvis, i grupper af plinte eller sammen med stole, bænke og borde i samme serie. Der er frit valg, om plinten ønskes til nedstøbning eller til påboltning på terræn. Ønskes plinten med armlæn, er det selvfølgelig en mulighed. Armlæn leveres i to varianter, standard eller handicaptilpasset

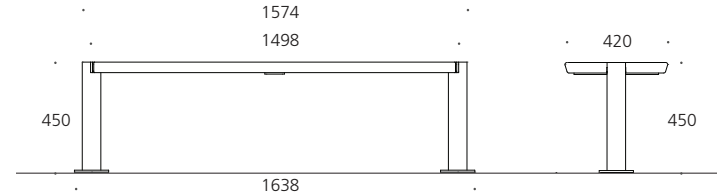

### DATA

Stel	43 x 8 mm Rør: Ø76 Varmgalvaniseret stål, kan desuden pulverlakeres. Se standardfarver side 11. NORDserien tilbydes desuden i RAL 3020, RAL 2008, RAL 1021 og RAL 6002
Planker	207 x 43 mm. OrganoWood eller ubehandlet mahogni (FSC®-certificeret).
Armlæn	Kan tilkøbes, samt mulighed for eftermontering. Varmgalvaniseret stål, kan desuden pulverlakeres. Kan leveres med handicaptilpasset armlæn.
Montage	Kan leveres til påboltning på terræn eller til nedstøbning.
Design	C.F. Møller Design



## Element **PLINT MED ARMLÆN**



### BESKRIVELSE

Plint, der kan opstilles enkeltvis, i grupper af plinte eller sammen med stole, bænke og borde i samme serie. Der er frit valg, om plinten ønskes til nedstøbning eller til påboltning på terræn. Armlæn leveres i to varianter, standard eller handicaptilpasset. Ønskes plinten uden armlæn, er det selvfølgelig en mulighed.

### DATA

Stel	43 x 8 mm Rør: Ø76 Varmgalvaniseret stål, kan desuden pulverlakeres. Se standardfarver side 11. NORDserien tilbydes desuden i RAL 3020, RAL 2008, RAL 1021 og RAL 6002
Planker	207 x 43 mm. OrganoWood eller ubehandlet mahogni (FSC®-certificeret)
Armlæn	Varmgalvaniseret stål, kan desuden pulverlakeres. Kan leveres med handicaptilpasset armlæn.
Montage	Kan leveres til påboltning på terræn eller til nedstøbning.
Design	C.F. Møller Design

## Element **PLINT MED HANDICAPARMLÆN**



### BESKRIVELSE

Plint med handicaptilpasset armlæn, der kan opstilles enkeltvis, i grupper af plinte eller sammen med stole, bænke og borde i samme serie. Der er frit valg, om plinten ønskes til nedstøbning eller til påboltning på terræn. Ønskes plinten uden armlæn, er det selvfølgelig en mulighed.

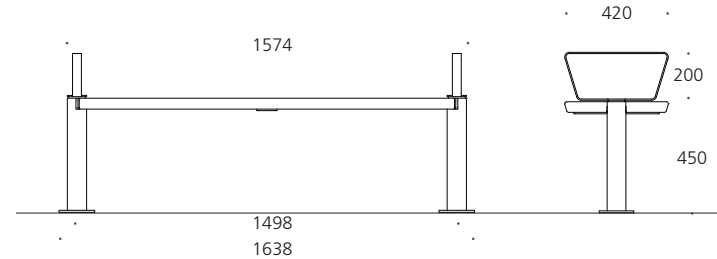

### DATA

Stel	43 x 8 mm Rør: Ø76 Varmgalvaniseret stål, kan desuden pulverlakeres. Se standardfarver side 11. NORDserien tilbydes desuden i RAL 3020, RAL 2008, RAL 1021 og RAL 6002
Planker	207 x 43 mm. OrganoWood eller ubehandlet mahogni (FSC®-certificeret).
Armlæn	Varmgalvaniseret stål, kan desuden pulverlakeres.
Montage	Kan leveres til påboltning på terræn eller til nedstøbning.
Design	C.F. Møller Design

## Element **BORD**



### BESKRIVELSE

Bord der kan opstilles og kombineres med plinte stole og / eller bænke i samme serie. Der er frit valg, om bordet ønskes til nedstøbning eller til påboltning på terræn.

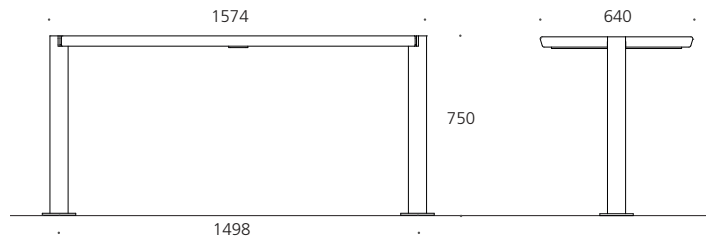

### DATA

Stel	43 x 8 mm Rør: Ø76 Varmgalvaniseret stål, kan desuden pulverlakeres. Se standardfarver side 11. NORDserien tilbydes desuden i RAL 3020, RAL 2008, RAL 1021 og RAL 6002
Planker	207 x 43 mm. OrganoWood eller ubehandlet mahogni (FSC®-certificeret)
Montage	Kan leveres til påboltning på terræn eller til nedstøbning.
Design	C.F. Møller Design

## Elementer **OVERSIGT OVER ALLE 10 NORD MØBELVARIANTER**

### Stole

- 1.** Stol uden armlæn - side 14
- 2.** Stol med armlæn - side 15
- 3.** Stol med handicaptilpasset armlæn - side 16



### Bænke

- 4.** Bænk uden armlæn - side 17
- 5.** Bænk med armlæn - side 18
- 6.** Bænk med handicaptilpasset armlæn - side 19



### Plinte

- 7.** Plint uden armlæn - side 20
- 8.** Plint med armlæn - side 21
- 9.** Plint med handicaptilpasset armlæn - side 22



### Bord

- 10.** Bord - side 23









**EKSEMPEL**

Kombination: 3 x bæk sammensat i lige forløb uden armlæn



**EKSEMPEL**

Kombination: 3 x bæk sammensat i lige forløb med armlæn





**EKSEMPEL**

Kombination: 3 x plint sammensat i lige forløb uden armlæn



**EKSEMPEL**

Kombination: 3 x plint sammensat i lige forløb med armlæn

Kombinationer **BÆNK / PLINT / BÆNK**



**EKSEMPEL**

Kombination: Bænk / plint / bænk i lige forløb uden armlæn



**EKSEMPEL**

Kombination: Bænk / plint / bænk i lige forløb med armlæn



**EKSEMPEL**

Kombination: Plint uden armlæn/ stol uden armlæn / bæk med armlæn / bord i lige forløb



**EKSEMPEL**

Kombination: Bæk med armlæn/ sidestykke / plint uden armlæn / sidestykke / bæk med armlæn

## Kombinationsmuligheder **OVERSIGT**

### Kombinationsmuligheder til inspiration

- 1. 3 x bæk sammensat i lige forløb uden armlæn - side 26
- 2. 3 x bæk sammensat i lige forløb med armlæn - side 26



### Kombinationsmuligheder til inspiration

- 3. 3 x plint sammensat i lige forløb uden armlæn - side 27
- 4. 3 x plint sammensat i lige forløb med armlæn - side 27



### Kombinationsmuligheder til inspiration

- 5. Bæk / plint / bæk i lige forløb uden armlæn - side 28
- 6. Bæk / plint / bæk i lige forløb med armlæn - side 28



### Kombinationsmuligheder til inspiration

- 7. Plint uden armlæn/ stol uden armlæn / bæk uden armlæn / bord i lige forløb - side 29
- 8. Bæk med armlæn/ sidestykke / plint uden armlæn / sidestykke / bæk med armlæn - side 29





NORD plint med stel udført i varmgalvaniseret stål, som patinerer smukt i en neutral grå farve, meget afhængig af de omgivelser, de opstilles i.



**EKSEMPEL**

Opstilling: Bord / Plint / bænk uden armlæn



**EKSEMPEL**

Opstilling: Bord og 2 x plint uden armlæn





**EKSEMPEL**

Opstilling: Bord og 2 x bæk



**EKSEMPEL**

Opstilling: 3 stole uden armlæn

Opstilling **BORD / BÆNK / PLINT / 2 X STOLE**



**EKSEMPEL**

Handicaptilpasset opstilling: Bord, bænk og 2 x stol



**EKSEMPEL**

Handicap tilpasset opstilling: Bord, plint og 2 x stol



## Opstillingsmuligheder **OVERSIGT**

Opstilling til inspiration

- 1. Bord / Plint / bænk uden armlæn - side 32
- 2. Bord og 2 x plint uden armlæn - side 32



Opstilling til inspiration

- 3. Bord og 2 x bænk - side 33
- 4. 3 stole uden armlæn - side 33



Handicapopstilling til inspiration

- 5. Bord, bænk og 2 x stol - side 34
- 6. Bord, plint og 2 x stol - side 34







VEKSØ har sit eget anlæg til pulverlakering. Vi har kontrol over hele processen og kan derfor garantere produkter i top kvalitet.

# NORD

## Inspiration til at kombinere elementer og skabe nye løsninger

Fremtidens byrum **MED NORD**

### INSPIRATIONS EKSEMPLER

Kombiner NORD standard elementer og skab nye løsninger. Det modulære design gør NORD særdeles skalerbar og serien kan tilpasses det urbane rum efter behov. Sammensæt på tværs med udgangspunkt i smukke, gennemtænkte elementer og skab et byrum med plads til forskellighed.

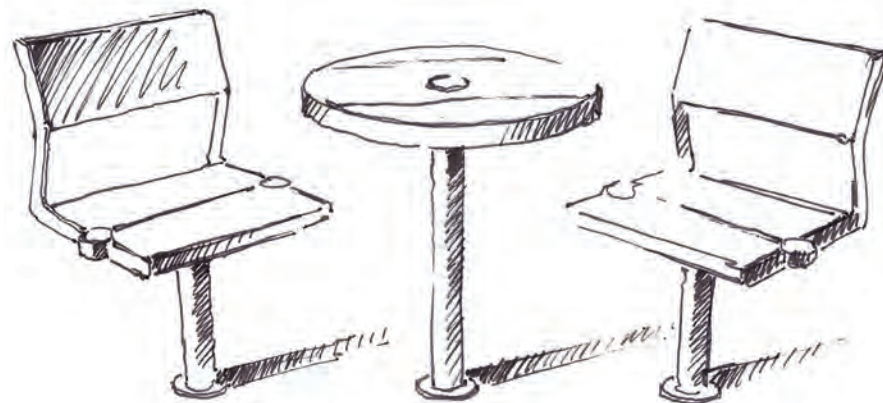



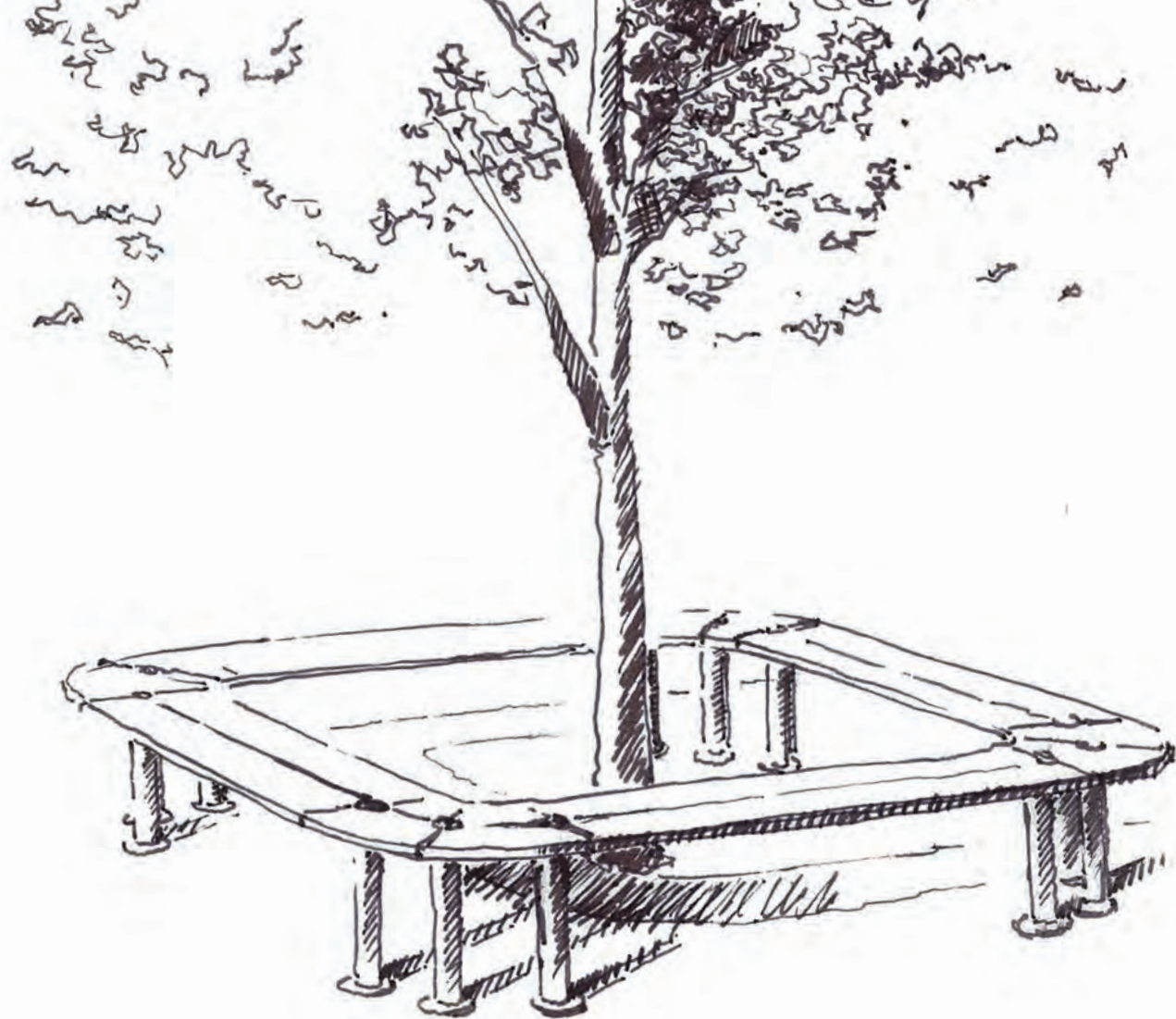

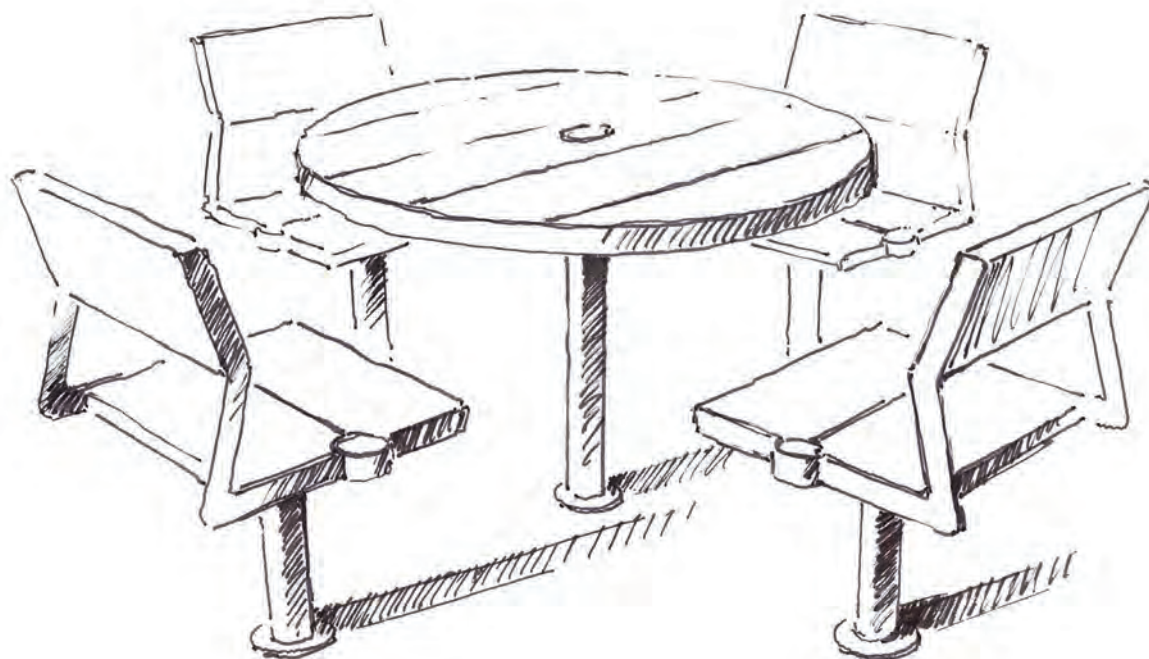



# Vedligeholdelse Mahogni og OrganoWood

## UBEHANDLET MAHOJNI FSC®-certificeret

Ubehandlet mahogni kræver ingen vedligeholdelse, og har nogenlunde samme levetid som olieret mahogni. Ubehandlet mahogni vil med tiden få en smuk grå patina og allerede i løbet af det første år, vil man se en forandring i træets farve, fra den rødlige farve, mahogni oprindeligt har, til lys stålgrå – alt efter vind og vejrforhold. Efter få år vil denne gråningsproces dog stoppe, og træet bliver i sin lyse grå form.

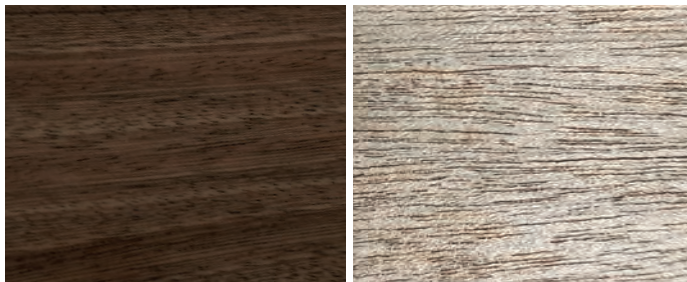

Ubehandlet mahogni, som det ser ud fra start.

Ubehandlet mahogni - i sin smukke stålgrå farve over tid.

## ORGANOWOOD

Hele OrganoWood teknologien er baseret på modificering af træ, hvorved fibre forandres molekylært med ugiftige kiselbaserede stoffer. Dette gør OrganoWood til en af de mest bæredygtige og miljøvenlige imprægneringsformer, der findes på markedet. Hele processen er en naturlig fossilisering, hvor naturlige stoffer som calcium og kisel trænger ind i træet og omdanner dette til mineraler. Det betyder, at mineralet ikke kan omsættes af rådsvampe og mikroorganismer, hvilket medfører, at det fossiliserede materiale ikke nedbrydes. Der skabes en fysisk barriere, der medfører, at rådsvampene ikke kan komme ind til og nedbryde de yderste fibre i træet. Da fossilt materiale (kisel) ikke er brændbart, skabes der som en sidegevinst også en effektiv flammebeskyttelse ved behandlingen.

### Vedligeholdelse:

Ved løbende vedligeholdelse af OrganoWood forlænger man træets levetid. OrganoWood vedligeholdes med OrganoWood Træbeskyttelse 02 - Smuds- & vandbeskyttelse. Til let eller grundig rengøring anvendes OrganoWood Træbeskyttelse 03 Trærens. Benyt OrganoWood Træbeskyttelse 01 Flamme & Rådbeskyttelse til forsegling af snitflader på OrganoWood-modificeret træ. Det giver et komplet træbeskyttelsessystem, der forlænger træets levetid yderligere, modvirker fugtskader og overfladevækst på træet og holder overfladen flot og sund læn.



OrganoWood, som det ser ud fra start.

OrganoWood - smuk gråligtpatina over tid.

*NORD - nordisk, klassisk, smuk, elegant.*



# I nærheten av deg!

Vi har avdelinger i hele Norge med høyt kvalifisert personell som står klare til å hjelpe deg.

**Ring:**  **0 60 80**

*og du vil bli satt over til din nærmeste Euroskilt-avdeling.*

[post@euroskilt.no](mailto:post@euroskilt.no)  
[www.euroskilt.no](http://www.euroskilt.no)



## Salg:

Vingrom (hovedkontor)  
Oslo  
Kristiansand  
Stavanger  
Bergen  
Ålesund  
Trondheim  
Mo i Rana  
Bodø  
Tromsø

## Produksjon:

Vingrom  
Tønsberg  
Vik i Sogn  
Storforshei

a SAFEROAD® company