

# KLARA

En elegant og moderne serie af  
bænke og plinte i mørke træsorter.

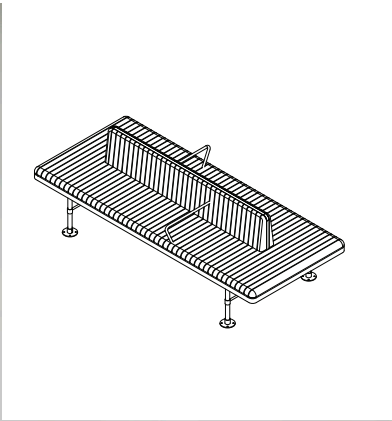



# INDEX

Indledning **side 4**

Træsorter Klara-serien **side 6**

Kvalitet, æstetik, godt design **side 8**

Farver **side 10**

Klara møbelvarianter **side 12**

Vedligeholdelse **side 20**

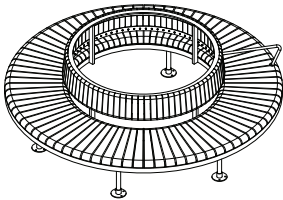

# Klara

Moderne  
Elegant  
Stilren

DESIGN **DINELLJOHANSSON**

## **KLARA - MODERNE OG ELEGANT**

Klara er en smuk serie af runde og rektangulære bænke og plinte. Serien er enkel og ren i designet med sæde og ryg i træ og et simpelt stålstel, med bred forkant som flot kontrast. Alt efter valg af farve og trætype optræder serien altid klassisk og elegant med de mørke træsorter, som serien leveres i. Der er en selvfølgelighed i den stilrene konstruktion, som understreger Klaras moderne design. Serien har en god siddekomfort og de afrundede kanter på sidde og rygflader giver en god brugervenlighed og stærk identitet til produktserien. Det er muligt at vælge serien med Kebony Clear, der sikrer et sundt og langtidsholdbart træmateriale med et minimum af vedligehold. Derudover kan serien bestilles i 100% FSC certificeret Mahogni (FSC®-certificeret) olieret eller ubehandlet.



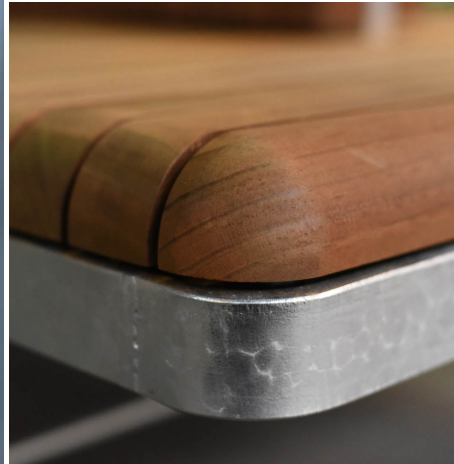

# Træsorter

## Klara-serien

Designers choice **KEBONY CLEAR OG MAHOJNI**

### **KLARA - TO FORSKELLIGE TRÆVALG**

Det er, som standard, muligt at vælge blandt to typer af træ, der begge sikrer et sundt og langtidsholdbart træmateriale med et minimum af vedligehold.

De to trætyper er: Kebony Clear og behandlet / ubehandlet mahogni.

Begge trætyper er modstandsdygtige i forhold til vind og vejr, hvilket er vigtigt for produkter, der skal kunne stå ude hele året i det nordiske klima.

*Læs mere om vedligeholdelse af de to træsorter på side 20.*

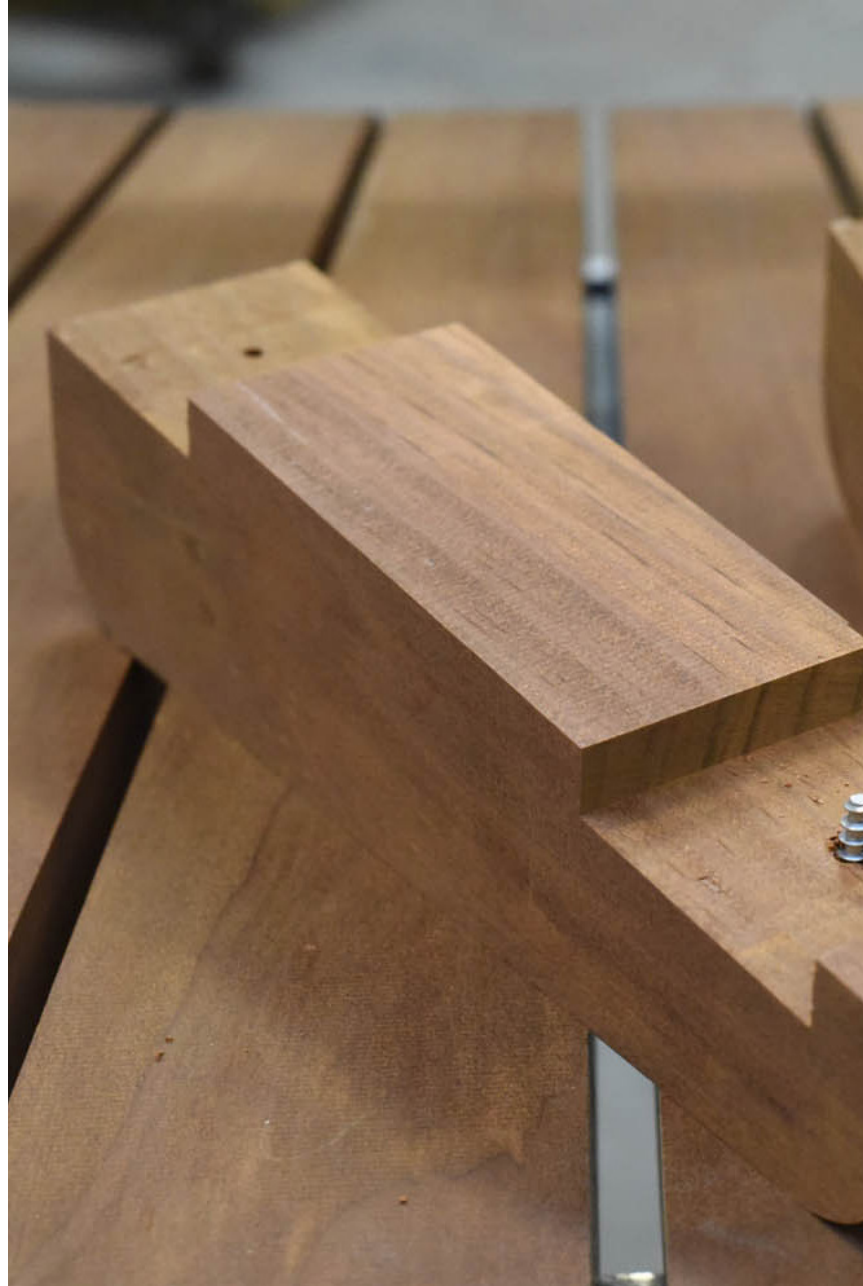



Miljømærket for  
ansvarligt skovbrug

### KEBONY CLEAR

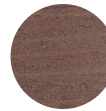

Til fremstilling af Kebony Clear anvendes træarten Radiata Pine fra plantageskovbrug i New Zealand. Træarten vokser hurtigt og er meget let imprægnerbar. Radiata Pine imprægneres med furfurylalkohol, hvorved træstrukturen modificeres. Kebony Clear er smukt træ, som er anbefalet af førende arkitekter. Det er bæredygtigt, holdbart og der kræves ingen vedligehold bortset fra almindelig rengøring.

### MAHOJNI FSC®-certificeret



Denne træsort kommer fra det tropiske Afrika og er certificeret bæredygtig. Mahogni er kendt for sin smukke overflade uden knaster, hvilket gør, at man altid har en ensartet overflade og kan opnå et stramt og rent udtryk. Mahogni er derudover, med sin store andel af kernetræ, en meget holdbar træsort. Til Klara serien tilbyder vi behandlet eller ubehandlet mahogni. Vælger du behandlet mahogni, oliebehandler vi to gange med mellemslibning inden levering. For yderligere oplysninger omkring oliebehandling henviser vi til vores drift & vedligeholdelsesvejledning på vores hjemmeside.

### STANDARDE

Se også vores generelle guide til valg af træ på vores website under Oversigter og vejledninger.

# Kvalitet Æstetik Godt design

Vi går aldrig på kompromis med **HÅNDVÆRKET**

VEKSØ står for godt, gedigent håndværk og udsøgt design. Vores værdier er innovation, dynamik og ansvarlighed. For os betyder de ord, at vi vil være med til at udvikle æstetiske og smarte produkter til bæredygtige, dynamiske byer. Vi samarbejder altid med de førende inden for branchen, hvad enten det handler om håndværket bag produktionen eller selve designet af produkterne.

Ansvarlighed handler for os også om kvaliteten af de produkter, vi fremstiller. Med egen produktion i Taulov ved Fredericia ved vi, at vi aldrig går på kompromis med kvalitet. Det giver vores kunder en tryghed at vide, at alle vores produkter hele vejen igennem processen har været i hænderne

på dygtige og meget engagerede fagfolk. Vi har mere end 60 års erfaring i branchen, og vores gode omdømme i forhold til kvaliteten af vores produkter er noget, vi er meget stolte af, og som vi i høj grad værner om.

Klara er et godt eksempel på dette. Det er et stilrent produkt, hvor kvalitet, design og komfort går hånd i hånd i en serie, der har mange anvendelsesmuligheder, og hvor de enkelte elementer kan bruges alene eller som miljøer i byrummet med plinte og bænke.

Klara passer ind i enhver moderne by.



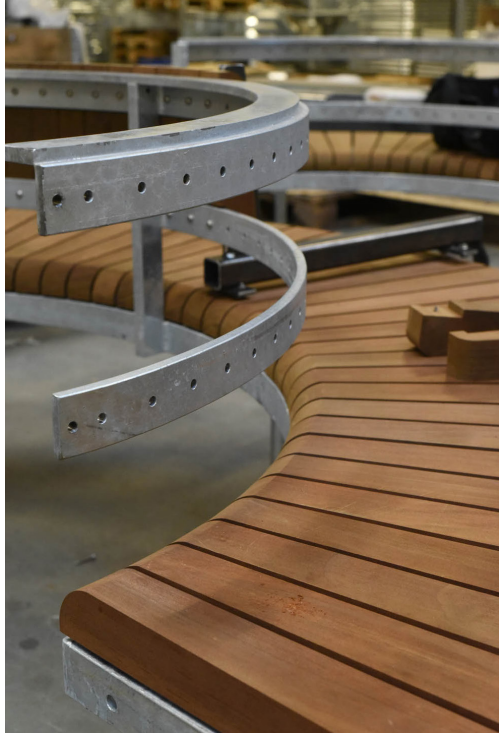

Billeder fra produktion og af Klara møbler: Raw-focus.com

# Farver

Designers choice **VARMGALVANISERET STÅL, SOM PATINERER SMUKT I EN NEUTRAL FARVE, OG SOM STÅR I FLOT KONTRAST TIL DET MØRKE TRÆ**

## VARMGALVANISERET STÅL

Alle stel til Klara er udført i varmgalvaniseret stål og kan selvfølgelig leveres sådan i den færdige udførelse. Varmgalvanisering er som sådan ikke en overfladebehandling, men en korrosionsbeskyttelse med ekstrem lang levetid. Mange produkter til det offentlige rum leveres og opstilles varmgalvaniseret uden yderligere overfladebehandling. Varmgalvanisering patinerer meget smukt i en neutral grå farve – meget afhængig af de omgivelser det opstilles i. Et varmgalvaniseret produkt kan lakeres i et væld af farver, der måtte passe til jeres projekt. VEKSØ varmgalvaniserer i henhold til DS/ISO 1461 / DIN 50976.

Ønskes stellet i andre farver, henviser vi til vores standardfarver på modsatte side.



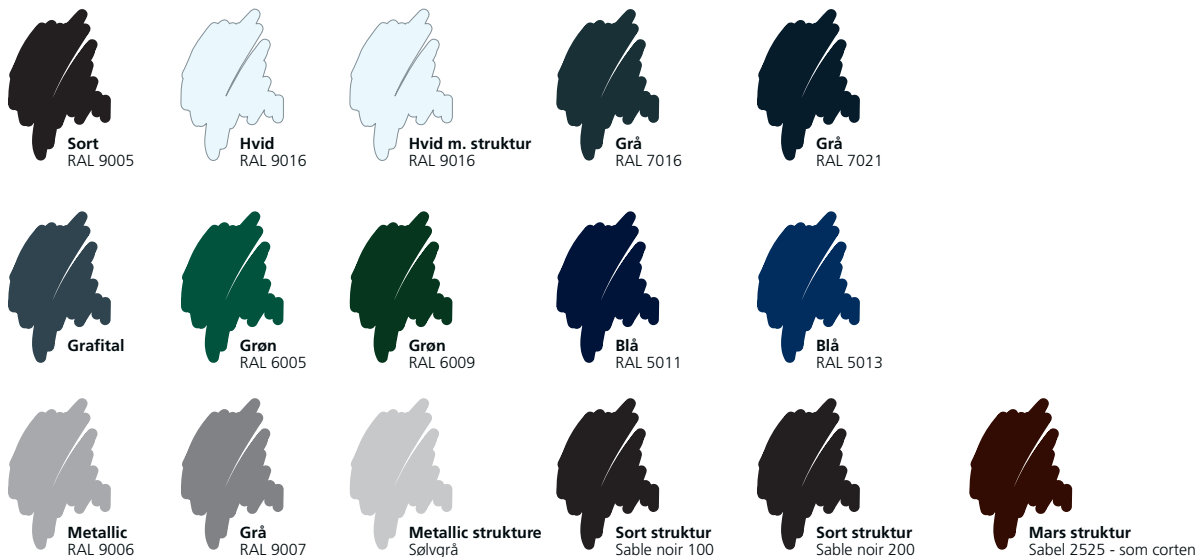

## VEKSØ STANDARDFARVER

Stål fås med pulverlakering i et udvalg af farver. Farver udover VEKSØ standard tillægges specialpris. Nogle farvebelægninger kan ovenpå galvaniseringen danne en let ru overflade. Af tryk-tekniske årsager er farveprøverne i dette katalog ikke 100% identiske med de virkelige farver. Ret til ændringer forbeholdes.

# Klara Elementer

Information **TEKNISKE TEGNINGER & PRODUKTDATA**

## TÆT SAMARBEJDE MED FØRENDE ARKITEKTER

VEKSØ udvikler hele tiden nye, smarte produkter og løsninger, der understøtter udviklingen af fremtidens bæredygtige byer. Det er vigtigt, at produkternes æstetiske udtryk komplementerer byen og dens eksisterende arkitektur, så byrummet fremstår sammenhængende og gennemtænkt. Derfor arbejder VEKSØ tæt sammen med de førende skandinaviske arkitektbureauer om udviklingen af byrumsinventar.

*"Klara er fin. Klara tilpasser sig sine omgivelser, men hun kan også selv. Hun kan stå rundt om et træ eller midt på et torv. Hun kan faktisk stå hvor som helst uden at blamere sig, og samtidig uden at stå og træde sig selv forlegent over tæerne og kigge ned i jorden. Klara findes i mange varianter, altid med smalle ben, og med træplanker med afrundet kant til at sidde på."*

( Adam Lind - Arkitekt, Dinelljohansson )

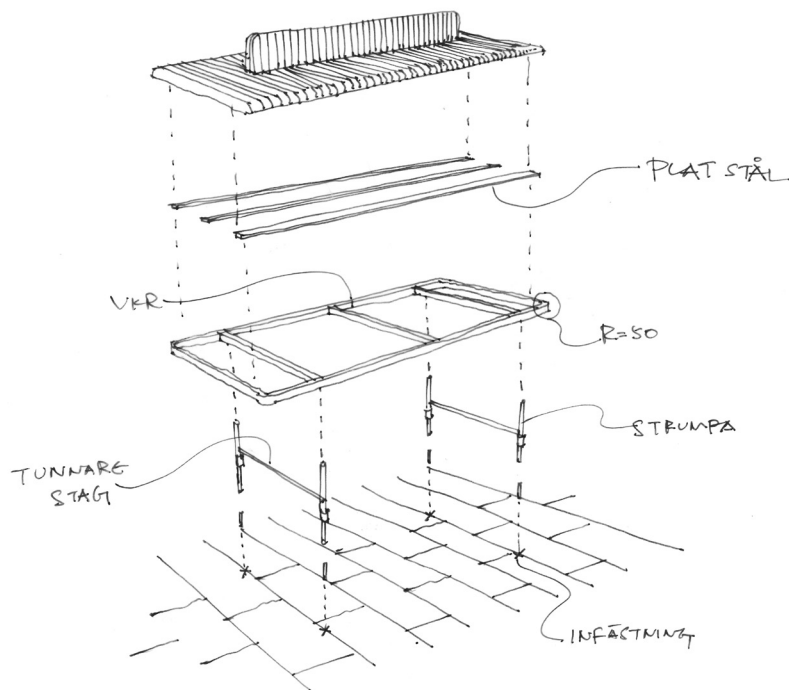



Dette billede er taget af Dinelljohansson

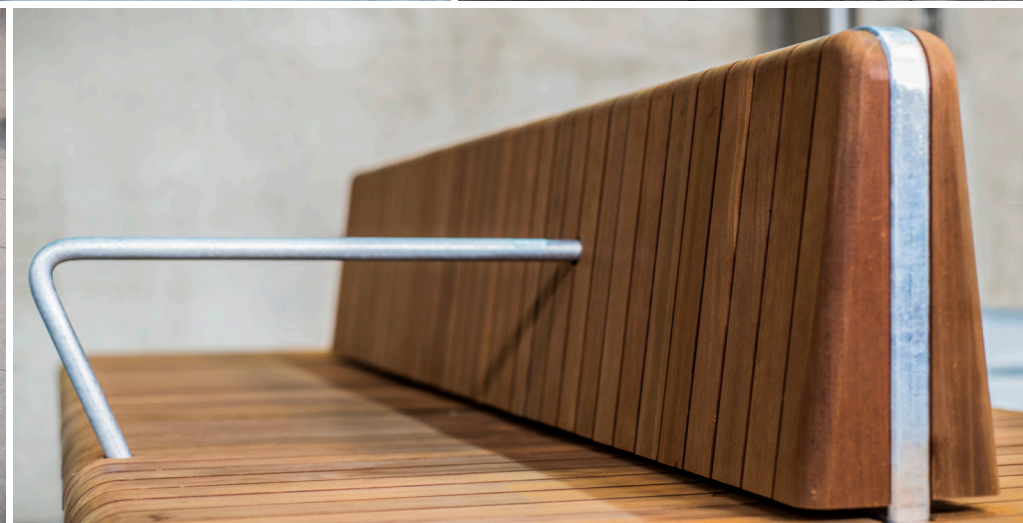

## Element **SMAL PLINT - REGTANGULÆR FORM**

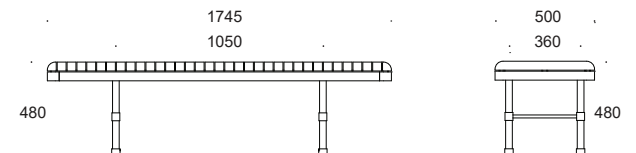
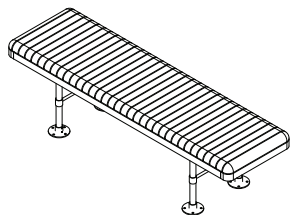

**BKL 1002**

### **BESKRIVELSE**

Smal rektangulær plint, der kan opstilles enkeltvis eller sammen med den brede rektangulære plint eller runde bænk / plint i samme serie. Der er frit valg, om plinten ønskes til nedstøbning eller til påboltning på terræn.

### **DATA**

Stel	Rør Ø33,7 mm Rundstål Ø15 mm Fladstål 10x45 mm Plade 5 mm Varmgalvaniseret stål, kan desuden pulverlakeres. Standardfarver, se side 10
Sædeplanker	45x45 mm Kebony, mahogni / olieret mahogni (FSC®-certificeret)
Montage	Kan leveres til påboltning på terræn eller til nedstøbning
Design:	Dinelljohansson

## Element **BRED PLINT - REGTANGULÆR FORM**

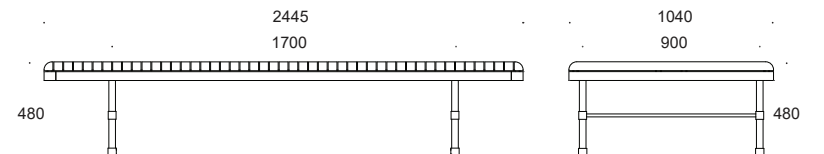
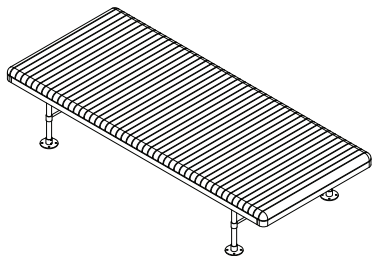

**BKL 1012**

### **BESKRIVELSE**

Bred plint, der kan opstilles enkeltvis eller sammen med den smalle rektangulære plint eller runde bænk / plint i samme serie. Der er frit valg, om plinten ønskes til nedstøbning eller til påboltning på terræn.

### **DATA**

Stel	Rør Ø33,7 mm Rundstål Ø15 mm Fladstål 10x45 mm Plade 5 mm Varmgalvaniseret stål, kan desuden pulverlakeres. Standardfarver, se side 10
Sædeplanker	45x45 mm Kebony, mahogni / olieret mahogni (FSC®-certificeret)
Montage	Kan leveres til påboltning på terræn eller til nedstøbning
Design:	Dinelljohansson

## Element **BÆNK - REGTANGULÆR FORM**

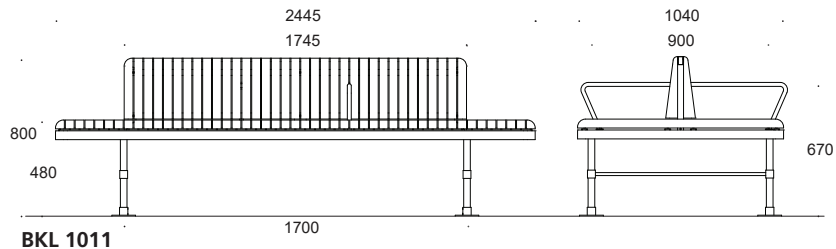
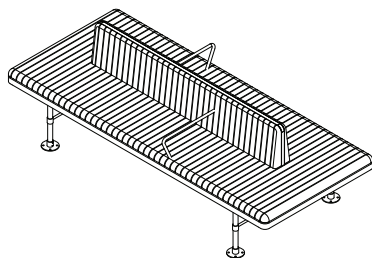

### BESKRIVELSE

Rektangulær bænk, der kan opstilles enkeltvis eller sammen med den smalle / brede rektangulære plint eller runde bænk / plint i samme serie. Der er frit valg, om bænken ønskes til nedstøbning eller til påboltning på terræn. Kan leveres med ét eller flere handikaptilpassede armlæn som vist på tegningen.

### DATA

Stel	Rør Ø33,7 mm Rundstål Ø15 mm Fladstål 10x45 mm Plade 5 mm Varmgalvaniseret stål, kan desuden pulverlakeres. Standardfarver, se side 10
Sædeplanker	45x45 mm Rygplanker 45x60 mm Kebony, mahogni / olieret mahogni (FSC®-certificeret)
Option	Kan leveres med handikaptilpasset armlæn: Rundstål Ø20 mm Varmgalvaniseret stål, kan desuden pulverlakeres. Standardfarver, se side 10
Montage	Kan leveres til påboltning på terræn eller til nedstøbning
Design:	Dinelljohansson



## Element **PLINT - RUND FORM**

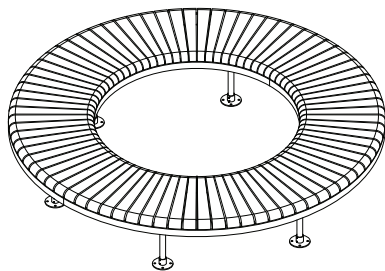

### BESKRIVELSE

Rund plint, der kan opstilles enkeltvis eller sammen med den smalle / brede rektangulære plint eller runde bænk i samme serie. Der er frit valg, om plinten ønskes til nedstøbning eller til påboltning på terræn.

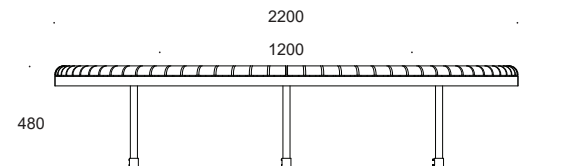

### **BKL 1022**

### DATA

Stel	Rør Ø33,7 mm Fladstål 10x45 mm Plade 5 mm Varmgalvaniseret stål, kan desuden pulverlakeres. Standardfarver, se side 10
Sædeplanker	45x76 mm Kebony eller mahogni / olieret mahogni (FSC®-certificeret)
Montage	Kan leveres til påboltning på terræn eller til nedstøbning
Design:	Dinelljohansson

## Element **BÆNK - RUND FORM**

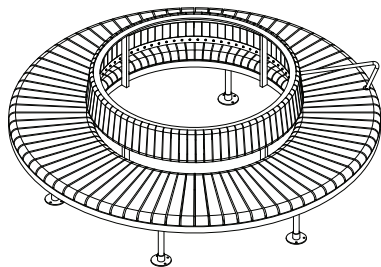

### BESKRIVELSE

Rund bænk, der kan opstilles enkeltvis eller sammen med den smalle / brede rektangulære plint / bænk eller runde plint i samme serie. Der er frit valg, om bænken ønskes til nedstøbning eller til påboltning på terræn. Kan leveres med ét eller flere handikaptilpassede armlæn som vist på tegningen.

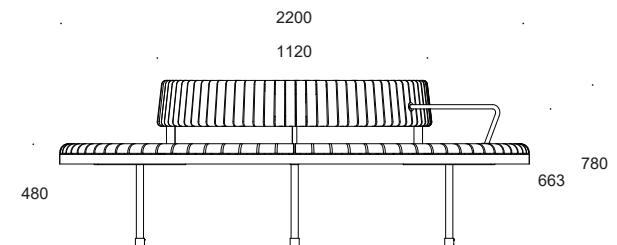

### BKL 1021

### DATA

Stel	Rør Ø33,7 mm Fladstål 10x45 mm Plade 5 mm Varmgalvaniseret stål, kan desuden pulverlakeres. Standardfarver, se side 10
Sædeplanker	45x76 mm
Rygplanker	42x45 mm Kebony eller mahogni / olieret mahogni (FSC®-certificeret)
Option	Kan leveres med handikaptilpasset armlæn: Rundstål Ø20 mm Varmgalvaniseret stål, kan desuden pulverlakeres. Standardfarver, se side 10
Montage	Kan leveres til påboltning på terræn eller til nedstøbning
Design:	Dinelljohansson

Elementer **OVERSIGT OVER ALLE 5 KLARA MØBELVARIANTER**

Klara - den rektangulære form.

- 1.** Smal plint, rektangulær form - side 14
- 2.** Bred plint, rektangulær form - side 15
- 3.** Bænk, rektangulær form - side 16

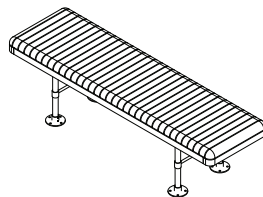

1.

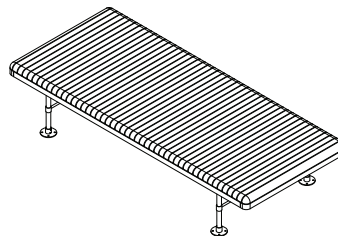

2.

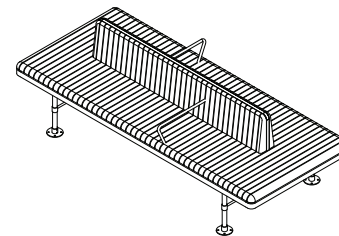

3.

Klara - den runde form.

- 4.** Plint, rund form - side 17
- 5.** Bænk, rund form - side 18

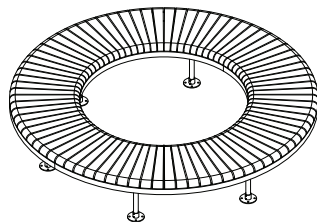

4.

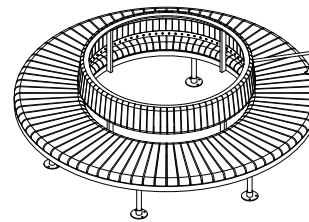

5.

# Vedligeholdelse

## Mahogni og

## Kebony

### BEHANDLET MAHOJNI FSC®-certificeret

Mahogni har fra naturen en smuk rød glød. For at bevare denne flotte farve kan man vælge at give træet en oliebehandling. Hos VEKSØ bruger vi mahogni træolie, der er baseret på linolie med et højt tørstofindhold og en stærk vandafvisende effekt. Olien er med til at sikre, at træet bevarer sin naturlige fugtighed og ikke bliver nedbrudt. Vær dog opmærksom på, at nedfald i form af blade og lignende kan medføre skjolder, hvis det ikke fjernes rettidigt. Olieret mahogni skal vedligeholdes jævnlige for at bibeholde det smukke udseende. Det er også vigtigt at gøre opmærksom på, at den eneste forskel der er på behandlet eller ubehandlet mahogni, er den æstetiske præference.



Behandlet mahogni, som det ser ud fra start, når det er oliebehandlet.

Behandlet mahogni - i sin smukke stålgrå farve over tid, hvis det ikke får olie jævnlige.

### UBEHANDLET MAHOJNI FSC®-certificeret

Ubehandlet mahogni kræver ingen vedligeholdelse og har nogenlunde samme levetid som olieret mahogni. Ubehandlet mahogni vil med tiden få en smuk, grå patina, og allerede i løbet af det første år vil man se en forandring i træets farve, fra den rødlige farve, mahogni oprindeligt har, til lys stålgrå – alt efter vind og vejrforhold. Efter få år vil denne gråning-proces dog stoppe, og træet bliver i sin lyse grå form.



Ubehandlet mahogni, som det ser ud fra start.

Ubehandlet mahogni - i sin smukke stålgrå farve over tid.

## KEBONY CLEAR

Kebony er en meget holdbar, bæredygtig træsort med æstetik og præstationer som det bedste tropiske hårdtræ. Der kræves intet vedligehold bortset fra almindelig rengøring, og det medfører lave livscyklusomkostninger. Kebony Clear har et glat og ensartet udseende.

Træsarter, der indgår i træmodifikationsprocessen, er bæredygtigt fremskaffede, ikke-holdbare nåletræsarter (fx fyrretræer), som alle har en naturlig lys farve. Kebony® teknologien giver træet en dyb, rig, brun farve, der kan sammenlignes med udseendet på tropisk hårdtræ. Efter eksponering for sol og regn udvikler træet naturligt en sølvgrå patina, samtidig med at dets højtydende egenskaber bevares. Den oprindelige farve kan opretholdes ved anvendelse af UV-beskyttelsesolier.

Kebony er et naturligt produkt. Ved udendørs anvendelse vil træets overflade med tiden blive påvirket af vejr og vind. Farveforandringer og overfladesprækker vil opstå som konsekvens af naturlig vejrslitage. Producenten kan ikke holdes ansvarlig for sådanne ændringer. Dette vil ikke påvirke holdbarheden eller produktets generelle egenskaber.

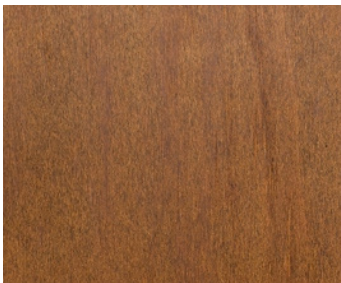

Kebony Clear, som det ser ud fra start.

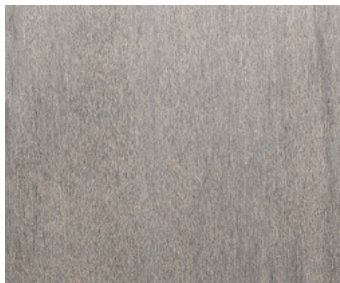

Kebony Clear - smuk gråligt/patineret udtryk over tid.

[www.vekso.dk](http://www.vekso.dk)

Følg os på linked in

